

Info

new

Pračkový podomítkový
sifon pro napojení
dvou spotřebičů



od 1. 3. 2023

výrazně

snižujeme cenu

Pračkový podomítkový sifon pro napojení dvou spotřebičů	3
--	----------

Univerzální samotížný montážní systém pro fotovoltaické panely na ploché střechy	5
---	----------

Ocenění Design Plus ISH 2023 pro drenážní žlab s roštem pro vložení dlažby nebo kamene	8
---	----------

Informace školicího střediska	13
--	-----------

Ceník novinek	14
----------------------------	-----------

new

alca drain

Pračkový podomítkový sifon pro napojení dvou spotřebičů, nerez

od 1. 3. 2023

výrazně

snižujeme cenu

~~880 Kč~~

549 Kč

NOVINKA

- **Vše v jednom balení**
- **Úspora místa a času při instalaci**
Pouze jeden montážní otvor a jeden odpad, na který lze napojit současně 2 spotřebiče
- **Snadné čištění**
Sifon je umístěn v podomítkovém instalačním boxu – umožňuje snadný přístup pro případné čištění a údržbu
- **Možnost dodatečného dokoupení dalších kolínek (Ø17–23 a Ø9–16)**
- **Vhodné pro novostavby i rekonstrukce**
Profesionální způsob zapojení dvou spotřebičů na jeden odpad. Ideální řešení také v situaci, kdy si plánujete pořízení druhého spotřebiče v budoucnu.
- **Pojistný šroub**
Zajištění proti samovolnému uvolnění nebo chybnému nasazení sifonu

new

alca drain

Pračkový podomítkový sifon pro napojení dvou spotřebičů, nerez



- **Instalační krytka**
Slouží k pohodlné instalaci sifonu a chrání ho proti znečištění během stavebních prací



- **Ucpávky**
Zajišťují 100% ochranu proti zápachu z kanalizace před zapojením spotřebičů



- **Dva oddělené sifony**
Garantují, že odpadní voda se nemůže přetlačit z jednoho spotřebiče do druhého

APS6

Sifon pračkový podomítkový pro napojení dvou spotřebičů, nerez DN40 a DN50

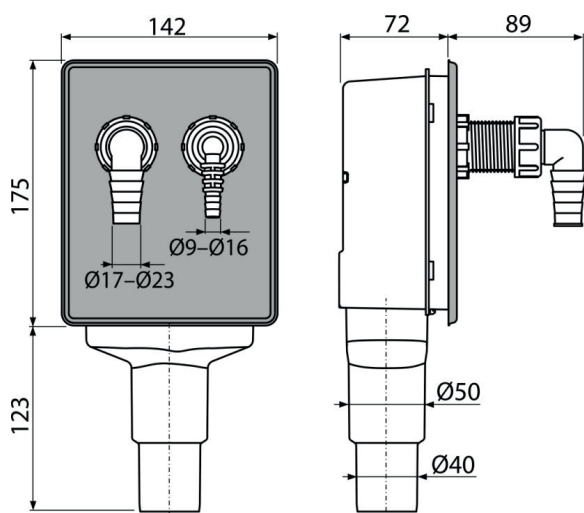

Množství (balení)	118 ks
Rozměr (kus)	300×165×150 mm
EAN	8595580578473

549 Kč

NOVINKA

od 1. 3. 2023 výrazně
snižujeme cenu



Univerzální samotížný montážní systém pro fotovoltaické panely na ploché střechy

Alcasolar je komplexní řešení pro upevnění fotovoltaických panelů.

Jde o 100% český produkt vyvinutý na základě zkušeností s výrobou systémových stěn Alcasystem.

Montážní prvky Alcasolar jsou ideálním řešením pro ploché střechy. Modulární systém umožňuje sestavit konstrukci na míru dle vašich potřeb.

Uchytení fotovoltaických panelů můžeme dodat ve formě prefabrikovaných konstrukcí na míru dle potřeb dané instalace, nebo jako stavebnici, kterou si složíte na místě.

Univerzální samotížný montážní systém pro fotovoltaické panely na ploché střechy

pro ploché střechy

pro různé typy panelů,
lze na zakázku přizpůsobit

pro orientaci solárních panelů
jih a východ-západ

Vlastnosti:

- Ocelové prvky opatřeny žárovým zinkem
- Plastové komponenty s UV stabilizátorem a retardérem hoření
- Kolejnicový systém, panely lze pozičně přizpůsobit okolí

Benefity:

- Kotvení pomocí univerzálních kotev za rám panelu – minimalizace poškození panelu teplotní roztažností
- Zátěžový systém umístěný pod panely šetří místo
- Plastové patky s hladkou dosedací plochou zajistí bezpečné uložení konstrukce bez rizika poškození izolace ploché střechy
- Minimální počet komponent – jednoduchá a rychlá kompletace
- Napínací otvor v kotvě panelu – možnost instalace jedním člověkem
- Ze systému lze snadno sestavit i další konstrukce pro fotovoltaický systém, jako například držáky pro rozvaděče

verze pro východo-západní směr ►

▲ verze pro jižní směr

Přehled montážních prvků konstrukcí pro fotovoltaické panely na ploché střechy

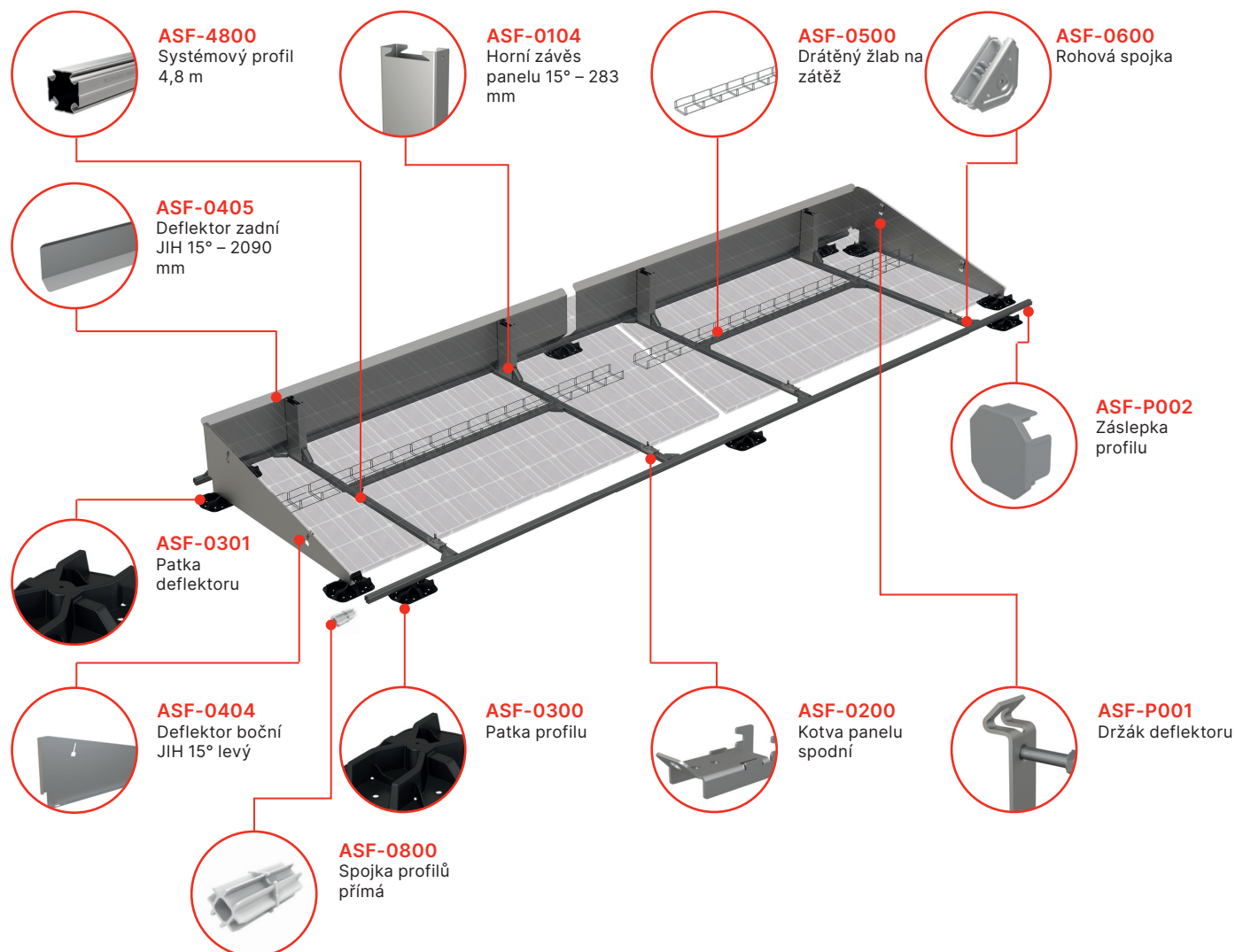

Řešení na míru

- Sklon panelu 10° nebo 15°, na zakázku je možné sklon libovolně upravit
- Možnost zakázkové výroby

Pro více informací kontaktujte obchodního zástupce:
Petr Vacek / +420 777 780 622 / p.vacek@alcadrain.cz



VYHRÁLI JSME DESIGNOVOU CENU ISH 2023

DESIGN PLUS

powered by: **ISH**



WINNER 2023

Neviditelné řešení venkovního drenážního žlabu zaujalo také porotce na veletrhu ISH, kteří mu udělili cenu Design Plus ISH 2023.

Drenážní žlaby jsou vhodné podél fasád na střešních i přízemních terasách, v rozchodníkové zeleni nebo ochozu. Systém odvodnění je liniový s možností spojování v příčném i podélném směru.

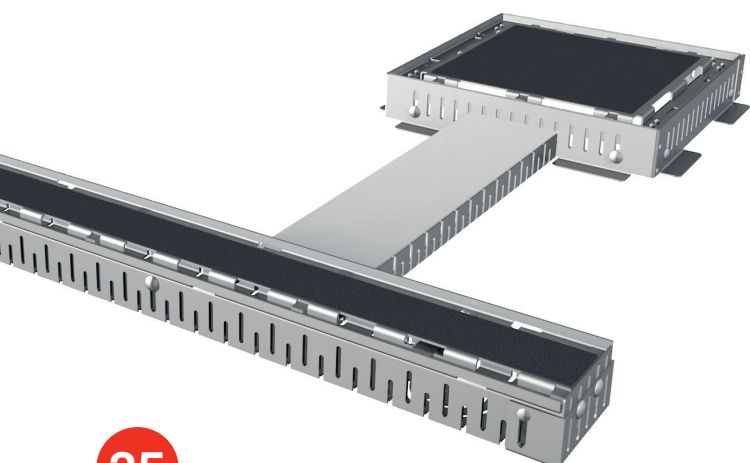

25

13.–17. 3. 2023

Výstaviště Frankfurt am Main

ISH

13.–17. 3. 2023
Frankfurt am Main

We are
part
of it!

Navštivte nás
na stánku

Hala 4.0.
Stánek B85



ADZ104V-1000

Drenážní žlab 100 mm nastavitelný + Rošt pro vložení dlažby, pozinkovaná ocel

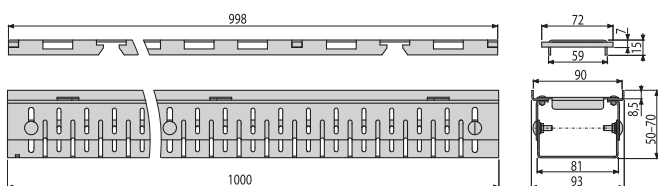
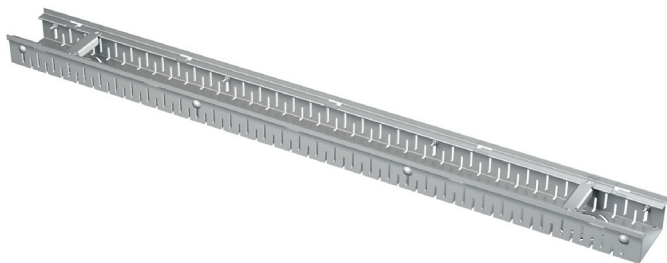

Množství (balení)	1 ks
Rozměr (kus)	1000×93×70 mm
EAN	8595580581206

ADZ104V-1000

Rošt pro vložení dlažby – Rošt je součástí balení

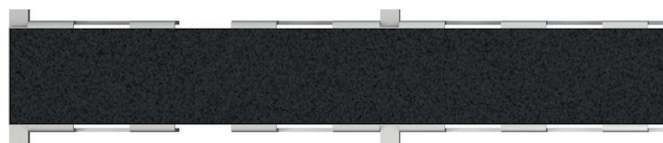

Vše v balení

4 382 Kč

NOVINKA

ADZ304V-1000

Drenážní žlab 100 mm nastavitelný + Rošt pro vložení dlažby, nerez

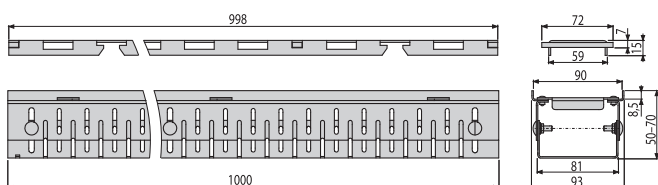
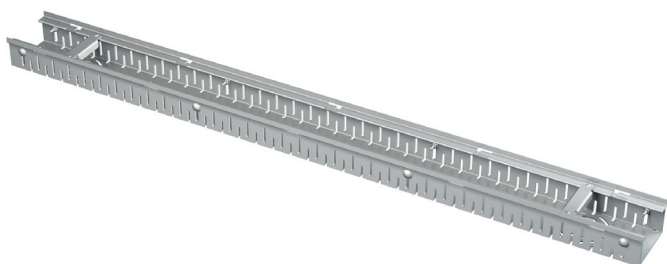

Množství (balení)	1 ks
Rozměr (kus)	1000×93×70 mm
EAN	8595580581213

ADZ304V-1000

Rošt pro vložení dlažby – Rošt je součástí balení

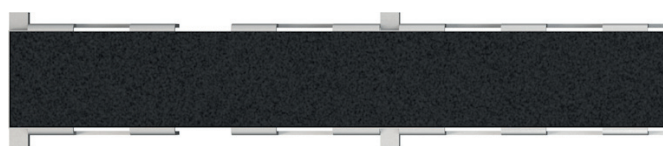

Vše v balení

5 936 Kč

NOVINKA



ADZ-PT101

Propojovací tunel, pozinkovaná ocel

ADZ-PT301

Propojovací tunel, nerez

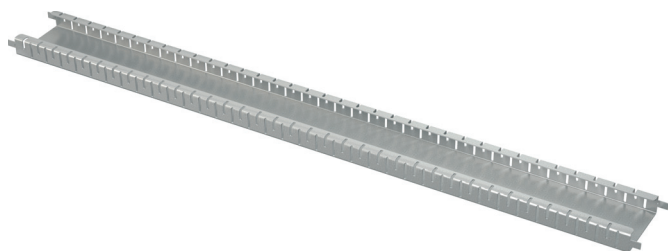

od
1 184 Kč

NOVINKA

Množství (balení)	1 ks
Rozměr (kus)	1000×100×30 mm
EAN ADZ-PT101	8595580581220
EAN ADZ-PT301	8595580581237

ADZ-NA101

Nástavec hrdla vpusti + Rošt pro vložení dlažby
300×300, pozinkovaná ocel

ADZ-NA301

Nástavec hrdla vpusti + Rošt pro vložení dlažby
300×300, nerez

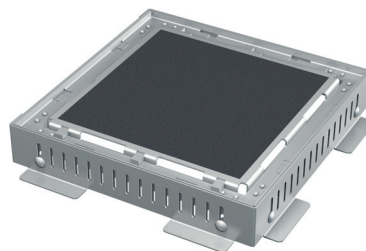

od
4 018 Kč

NOVINKA

Množství (balení)	1 ks
Rozměr (kus)	340×1340×74 mm
EAN ADZ-NA101	8595580581244
EAN ADZ-NA301	8595580581251

new

alca drain

ADZ351V

Drenážní žlab 75 mm nastavitelný, nerez



3 279 Kč

NOVINKA

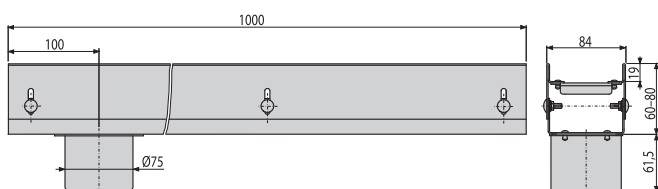

Množství (balení)	1 ks
Rozměr (kus)	1000×84×122 mm
EAN	8595580580308

ADZ-P003

Koncovka drenážního žlabu 75 mm, pozinkovaná ocel



ADZ-P001

Koncovka drenážního žlabu 75 mm, nerez

ADZ-P007

Propojka drenážního žlabu 75 mm, pozinkovaná ocel



ADZ-P005

Propojka drenážního žlabu 75 mm, nerez

ADZ-P011

Koncovka drenážního žlabu 75 mm, nerez



ADZ-R101

Rošt pro drenážní žlab 75 mm, pozinkovaná ocel



od
333 Kč

ADZ-R102

Rošt pro drenážní žlab 75 mm, pozinkovaná ocel

ADZ-R302

Rošt pro drenážní žlab 75 mm, nerez



od
333 Kč

ADZ-R103

Rošt pro drenážní žlab 75 mm, pozinkovaná ocel

ADZ-R303

Rošt pro drenážní žlab 75 mm, nerez



od
333 Kč

ADZ-R304

Rošt pro drenážní žlab 75 mm, nerez



4 277 Kč

new

alca drain

ADZ352V

Drenážní žlab 100 mm nastavitelný, nerez



3 687 Kč

NOVINKA

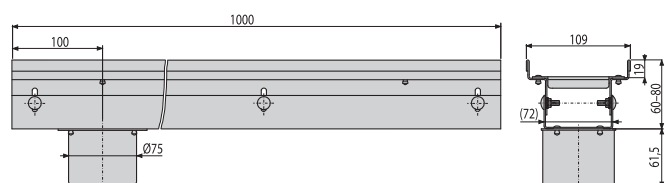

Množství (balení)	1 ks
Rozměr (kus)	1000×109×122 mm
EAN	8595580580315

ADZ-P004

Koncovka drenážního žlabu 100 mm, pozinkovaná ocel

ADZ-P002

Koncovka drenážního žlabu 100 mm, nerez



ADZ-P008

Propojka drenážního žlabu 100 mm, pozinkovaná ocel

ADZ-P006

Propojka drenážního žlabu 100 mm, nerez



ADZ-P012

Koncovka drenážního žlabu 100 mm, nerez



ADZ-R121

Rošt pro drenážní žlab 100 mm, pozinkovaná ocel

ADZ-R321

Rošt pro drenážní žlab 100 mm, nerez



od
371 Kč

ADZ-R122

Rošt pro drenážní žlab 100 mm, pozinkovaná ocel

ADZ-R322

Rošt pro drenážní žlab 100 mm, nerez



od
371 Kč

ADZ-R123

Rošt pro drenážní žlab 100 mm, pozinkovaná ocel

ADZ-R323

Rošt pro drenážní žlab 100 mm, nerez

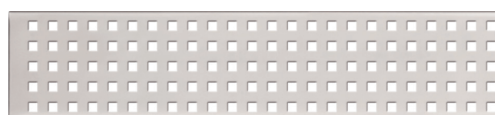

od
371 Kč

ADZ-R324

Rošt pro drenážní žlab 100 mm, nerez



5 045 Kč

Informace školicího střediska

V Alca Academy sdílíme informace s odborníky na sanitární techniku. Naším cílem je představit kvalitní výrobky českého výrobce a zároveň čerpat podněty pro inovace.

Pro **projektanty a architekty** máme připravené odborné semináře, které usnadní orientaci ve výrobcích všech společností skupiny Alca Group a umožní přímý kontakt s materiály a vzhledem našich prémiových výrobků ALCA.

Tématem školení pro **instalatéry a montéry** je především popis, funkce, technické parametry, montáž, údržba výrobků a tipy a triky při jejich instalacích. Po úspěšném absolvování školení obdrží účastníci školení certifikát Alca Academy.

Program školení pro instalatéry

- Prezentace firem Alcadrain, Alcafix, FV – Plast
- Sortiment firem Alcadrain, Alcafix, FV – Plast
- Montážní postupy a chyby při montážích, praktická část
- Kontrolní test, diskuse, předání certifikátů
- **Prohlídka výrobních provozů při školení v Břeclavi**

Jak se na školení přihlásit

Přihlášky zasílejte na asistentku školicího střediska

e-mail: skoleni@alcadrain.cz
nebo volejte +420 519 821 058

Termíny školení pro instalatéry a montéry

21. 02. 2023 – Praha

Termín uzávěrky: 16. 02. 2023

23. 02. 2023 – Praha

Termín uzávěrky: 19. 02. 2023

28. 02. 2023 – Praha

Termín uzávěrky: 23. 02. 2023

02. 03. 2023 – Praha

Termín uzávěrky: 26. 02. 2023

07. 03. 2023 – Praha

Termín uzávěrky: 02. 03. 2023

07. 03. 2023 – Nitra

Termín uzávěrky: 02. 03. 2023

09. 03. 2023 – Praha

Termín uzávěrky: 05. 03. 2023

10. 03. 2023 – Ostrava

Termín uzávěrky: 6. 03. 2023

14. 03. 2023 – Praha

Termín uzávěrky: 09. 03. 2023

15. 03. 2023 – Praha

Termín uzávěrky: 12. 03. 2023

16. 03. 2023 – Praha

Termín uzávěrky: 12. 03. 2023

21. 03. 2023 – Praha

Termín uzávěrky: 16. 03. 2023

23. 03. 2023 – Praha

Termín uzávěrky: 19. 03. 2023

28. 03. 2023 – Praha

Termín uzávěrky: 23. 03. 2023



30. 03. 2023 – Praha

Termín uzávěrky: 26. 03. 2023

04. 04. 2023 – Praha

Termín uzávěrky: 30. 03. 2023

06. 04. 2023 – Praha

Termín uzávěrky: 02. 04. 2023

11. 04. 2023 – Praha

Termín uzávěrky: 06. 04. 2023

13. 04. 2023 – Praha

Termín uzávěrky: 09. 04. 2023

17. 04. 2023 – Břeclav

Termín uzávěrky: 13. 04. 2023

18. 04. 2023 – Praha

Termín uzávěrky: 13. 04. 2023

20. 04. 2023 – Praha

Termín uzávěrky: 16. 04. 2023

25. 04. 2023 – Praha

Termín uzávěrky: 20. 04. 2023

27. 04. 2023 – Praha

Termín uzávěrky: 23. 04. 2023









10. 05. 2023 – Břeclav



Termín uzávěrky: 07. 05. 2023

21. 06. 2023 – Břeclav

Termín uzávěrky: 18. 06. 2023

Kód	Obrázek	EAN	Popis	Cena bez DPH
APS6		8595580578473	Sifon pračkový podomítkový pro napojení dvou spotřebičů, nerez DN40 a DN50	549 Kč
ADZ104V-1000		8595580581206	Drenážní žlab 100 mm nastavitelný + Rošt pro vložení dlažby, pozinkovaná ocel	4 382 Kč
ADZ304V-1000		8595580581213	Drenážní žlab 100 mm nastavitelný + Rošt pro vložení dlažby, nerez	5 936 Kč
ADZ-PT101		8595580581220	Propojovací tunel, pozinkovaná ocel	1 184 Kč
ADZ-PT301		8595580581237	Propojovací tunel, nerez	1 561 Kč
ADZ-NA101		8595580581244	Nástavec hrdla vpusti + Rošt pro vložení dlažby 300x300, pozinkovaná ocel	4 018 Kč
ADZ-NA301		8595580581251	Nástavec hrdla vpusti + Rošt pro vložení dlažby 300x300, nerez	5 446 Kč
ADZ351V		8595580580308	Drenážní žlab 75 mm nastavitelný, nerez	3 279 Kč
ADZ-R101		8595580548001	Rošt pro drenážní žlab 75 mm, pozinkovaná ocel	333 Kč
ADZ-R301		8595580548056	Rošt pro drenážní žlab 75 mm, nerez	1 299 Kč
ADZ-R102		8595580547998	Rošt pro drenážní žlab 75 mm, pozinkovaná ocel	333 Kč
ADZ-R302		8595580548063	Rošt pro drenážní žlab 75 mm, nerez	1 299 Kč

Kód	Obrázek	EAN	Popis	Cena bez DPH
ADZ-R103		8595580548018	Rošt pro drenážní žlab 75 mm, pozinkovaná ocel	333 Kč
ADZ-R303		8595580548070	Rošt pro drenážní žlab 75 mm, nerez	1 299 Kč
ADZ-R304		8595580548599	Rošt pro drenážní žlab 75 mm, nerez	4 277 Kč
ADZ-P003		8595580548131	Koncovka drenážního žlabu 75 mm, pozinkovaná ocel	187 Kč
ADZ-P001		8595580548117	Koncovka drenážního žlabu 75 mm, nerez	227 Kč
ADZ-P007		8595580548179	Propojka drenážního žlabu 75 mm, pozinkovaná ocel	106 Kč
ADZ-P005		8595580548155	Propojka drenážního žlabu 75 mm, nerez	126 Kč
ADZ-P011		8595580561505	Koncovka drenážního žlabu 75 mm, nerez	227 Kč
ADZ352V		8595580580315	Drenážní žlab 100 mm nastavitelný, nerez	3 687 Kč
ADZ-R121		8595580548025	Rošt pro drenážní žlab 100 mm, pozinkovaná ocel	371 Kč
ADZ-R321		8595580548087	Rošt pro drenážní žlab 100 mm, nerez	1 526 Kč
ADZ-R122		8595580548032	Rošt pro drenážní žlab 100 mm, pozinkovaná ocel	371 Kč

Kód	Obrázek	EAN	Popis	Cena bez DPH
ADZ-R322		8595580548094	Rošt pro drenážní žlab 100 mm, nerez	1 526 Kč
ADZ-R123		8595580548049	Rošt pro drenážní žlab 100 mm, pozinkovaná ocel	371 Kč
ADZ-R323		8595580548100	Rošt pro drenážní žlab 100 mm, nerez	1 526 Kč
ADZ-R324		8595580548605	Rošt pro drenážní žlab 100 mm, nerez	5 045 Kč
ADZ-P004		8595580548148	Koncovka drenážního žlabu 100 mm, pozinkovaná ocel	201 Kč
ADZ-P002		8595580548124	Koncovka drenážního žlabu 100 mm, nerez	240 Kč
ADZ-P008		8595580548186	Propojka drenážního žlabu 100 mm, pozinkovaná ocel	125 Kč
ADZ-P006		8595580548162	Propojka drenážního žlabu 100 mm, nerez	154 Kč
ADZ-P012		8595580561512	Koncovka drenážního žlabu 100 mm, nerez	240 Kč

alca GROUP

alcadrain

Sanitární technika

Česká republika
Alcadrain s.r.o.
Komunardů 1626/35
170 00 Praha 7 – Holešovice
T: +420 519 821 117 – prodej ČR
T: +420 519 821 041 – export
alcadrain@alcadrain.cz
www.alcadrain.cz

Slovensko
Alcadrain SK s.r.o.
Novozámocká 209
949 05 Nitra – Dolné Krškany
T: +421 376 579 521
M: +421 918 977 220, +421 903 742 035
alcadrain@alcadrain.sk
www.alcadrain.sk

alcapipe

Potrubiň systémy

Česká republika
FV – Plast, a.s.
Kozovazská 1049/3
250 88 Čelákovice
T: +420 326 706 711
fv-plast@fv-plast.cz
www.fv-plast.cz

alcafix

Systémové stěny

Česká republika
Alcadrain s.r.o.
Komunardů 1626/35
170 00 Praha 7 – Holešovice
alcafix@alcafix.cz
www.alcafix.cz

Tým našich specialistů je vždy připraven pomoci při projektování, instalaci i stanovování projektových cen výrobků.

Záruka uvedená u jednotlivých výrobků se vztahuje pouze na funkční technické vlastnosti výrobku, nevztahuje se na opotřebení výrobku způsobené jeho obvyklým užíváním ani na vady způsobené nedodržením obecných zásad zacházení s výrobkem nebo nedodržením návodu k výrobku. Kompletní záruční podmínky na www.alcadrain.cz/zaruky.



Český výrobce, ISO 9001:2015
Info 1/2023 CZ, © Alcadrain s.r.o.
Změny rozměrů a provedení vyhrazeny.