

INFO

4/2021

www.alcaplast.cz

25. 8. 2021

**SNÍŽENÉ VENKOVNÍ
ODVODNĚNÍ LOW**

**NOVÉ PRŮMYSLOVÉ
ODVODNĚNÍ Z NEREZU**

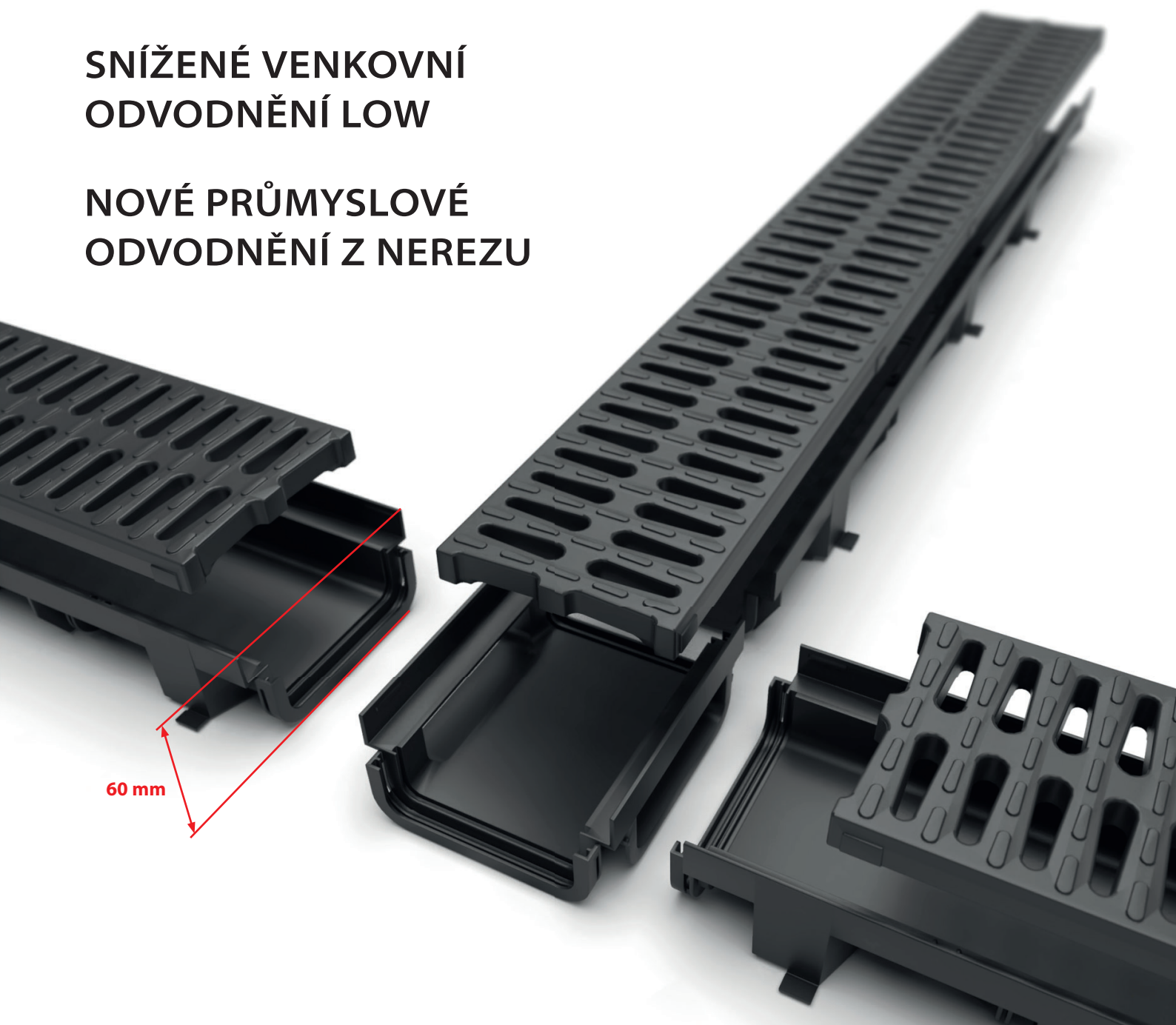

60 mm

SNÍŽENÉ VENKOVNÍ ODVODNĚNÍ LOW	3
---	----------

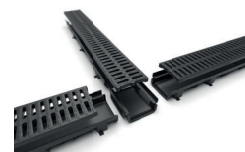

GARÁŽOVÝ SET	9
---------------------------	----------

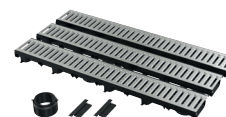

NOVÉ PRŮMYSLOVÉ ODVODNĚNÍ Z NEREZU	11
---	-----------



WC SEDÁTKO – DĚTSKÁ VLOŽKA A68 UNIVERSAL	17
---	-----------



ROZŠÍŘENÍ PROGRAMU ČERNÁ-MAT	18
---	-----------



ČERNÝ ŽLAB S MOSAZNÝM ROŠTEM APZ10BLACK-BRASS	20
--	-----------



DVOJITÉ KOLÍNKO P157Z	21
------------------------------------	-----------



INFORMACE ŠKOLICÍHO STŘEDISKA	22
--	-----------

CENÍK NOVINEK	23
----------------------------	-----------

NOVINKA

3

Snížené venkovní odvodnění LOW

Venkovní žlaby snížené s třídami zatížení A15 (1,5 t) a B125 (12,5 t) slouží k použití okolo domu, k odvodnění pěších zón, popřípadě tam, kde je kladen požadavek na co nejnižší zástavbovou hloubku. Tělo žlabu je vyrobeno z polypropylenu, který je odolný proti mechanickému, chemickému a teplotnímu poškození. Nízká hmotnost významně usnadňuje manipulaci a instalaci žlabů.

- terasy
- rodinné domy, garáže
- venkovní prostory, parky, sportoviště

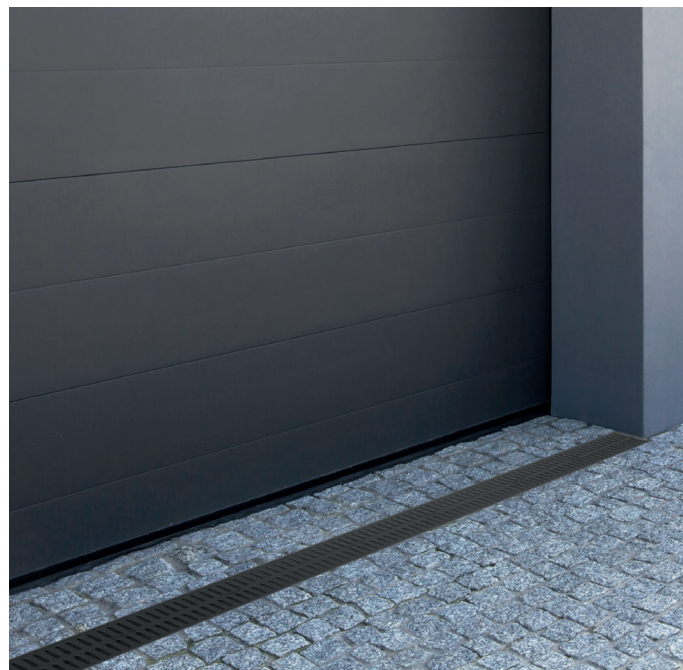

Třída zatížení



Třída zatížení



Materiál odolný proti UV záření



Materiál tepelně odolný



Materiál odolný proti mrazu



Zámkový mechanismus

6

LET ZÁRUKA

NOVINKA

4

Snížené venkovní odvodnění LOW

Snížená stavební výška 60 mm

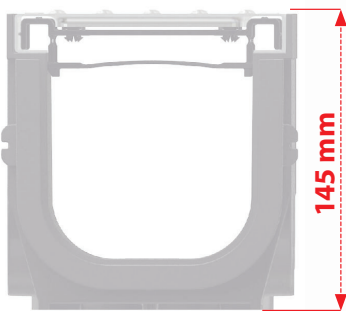

PROFESIONÁLNÍ
VENKOVNÍ ODVODNĚNÍ



SNÍŽENÉ
VENKOVNÍ ODVODNĚNÍ

Dvě třídy zátěže, tři materiály roštů

Pozinkované rošty
povrchově zinkované délce
odolávají vůči korozi.

Plastové rošty
z polypropylenu jsou
vysoce odolné vůči mrazu,
chemikáliím i UV záření.

Kompozitní rošty
z polypropylenu plněné
mastkem pro vyšší nosnost.

A15

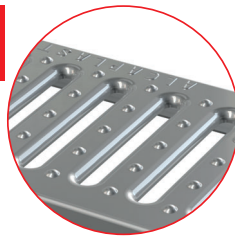

POZINKOVANÝ ROŠT



PLASTOVÝ ROŠT

B125

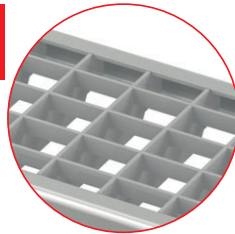

POZINKOVANÝ ROŠT



KOMPOZITNÍ ROŠT

Zámkový mechanismus

Každý díl má na jednom konci pero a na druhém drážku. Zasunutím pera do drážky vzniká pevný spoj. Takto spojené žlaby samy drží linii.



NOVINKA

5

Snížené venkovní odvodnění LOW

Modulární systém

Důmyslný systém venkovního odvodnění umožňuje jednoduché napojování v přímém i bočním směru a variabilní napojování odpadů a přítoků. Žlab má standardní rozměr 1 m a lze ho jednoduše zkrátit kdekoliv v jeho délce.

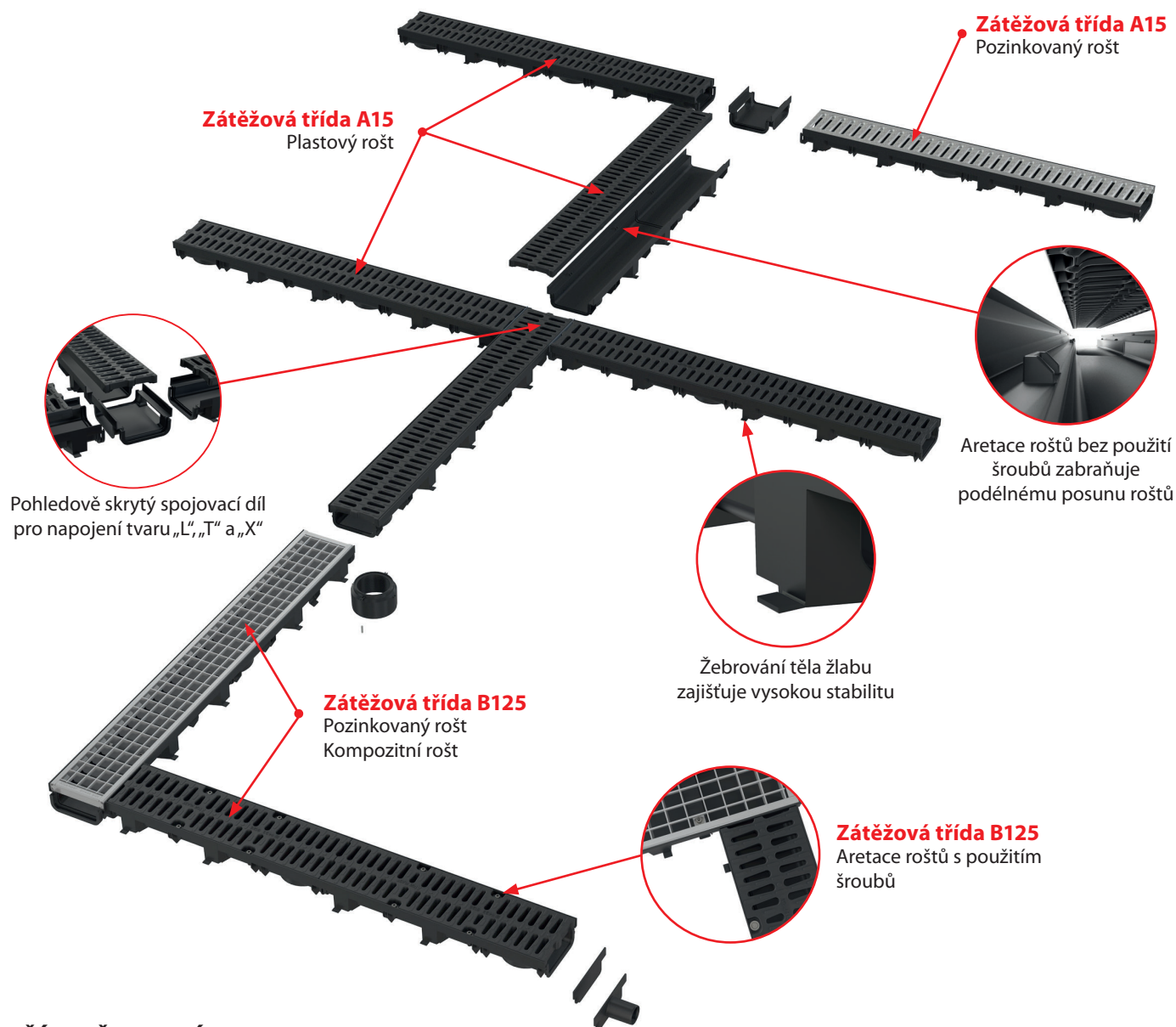

PŘÍSLUŠENSTVÍ



AVZ-P018

Čelo pro zaslepení konce žlabu s přítokem DN40



AVZ-P017

Čelo pro zaslepení konce žlabu



AVZ-P016

Hrdlo pro napojení na odpad DN110

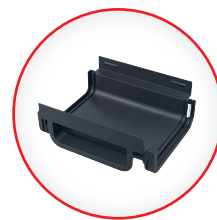

AVZ-P015

Připojovací kus venkovního žlabu AVZ112

NOVINKA

6

Snížené venkovní odvodnění LOW

Hlavní benefity montáže



Žlab je možné zkrátit kdekoli v jeho délce.

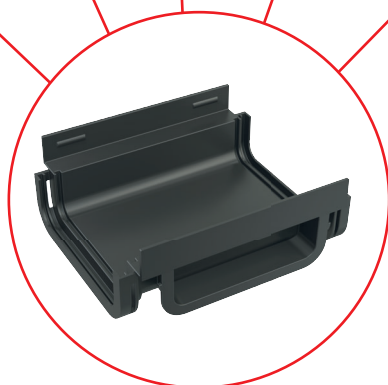

Pět předtvarovaných míst pro zkrácení žlabu umožňuje napojení spojovacího dílu.



Předtvarovaný otvor pro snadné vyklepnutí a následné napojení žlabu.



Každý díl má na jednom konci pero a na druhém drážku. Zasunutím pera do drážky vzniká pevný spoj.



Napojením spojovacího dílu AVZ-P015 na zkrácené tělo žlabu lze dosáhnout délky 0,5 m.

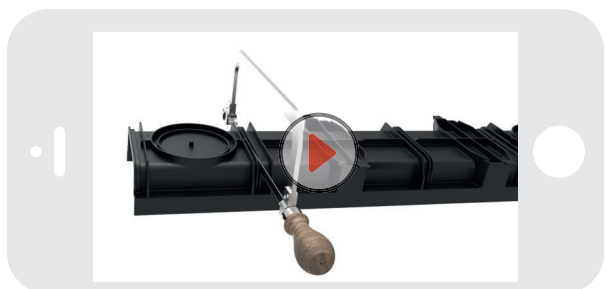

Napojením spojovacího dílu AVZ-P015 na zkrácené tělo žlabu lze dosáhnout délky 1 m.

**INSTALAČNÍ VIDEO**

NOVINKA

AVZ112-R102

Venkovní žlab 60 mm s plastovým rámem a pozinkovaným roštem „C“ profilu A15



A15
387 Kč
NOVINKA

Množství (balení) AVZ112-R102	1 ks
Rozměr (kus)	1010×137×60 mm
Hmotnost (kus)	0,8612 kg
EAN	8595580572198

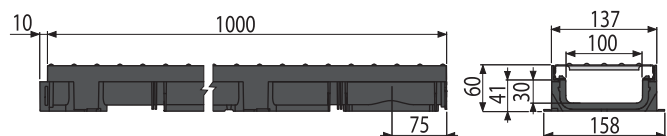

AVZ112-R501

Venkovní žlab 60 mm s plastovým rámem a plastovým roštem A15



A15
314 Kč
NOVINKA

Množství (balení) AVZ112-R501	1 ks
Rozměr (kus)	1010×137×60 mm
Hmotnost (kus)	1,316 kg
EAN	8595580572181

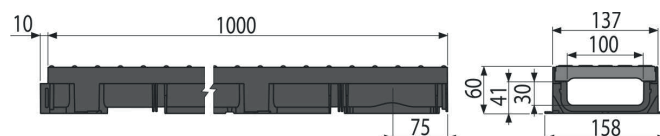

AVZ112-R103

Venkovní žlab 60 mm s plastovým rámem a pozinkovaným roštem svarek B125



B125
1 777 Kč
NOVINKA

Množství (balení) AVZ112-R103	1010×137×60 ks
Rozměr (kus)	1010×132×137 mm
Hmotnost (kus)	0,8612 kg
EAN	8595580574918

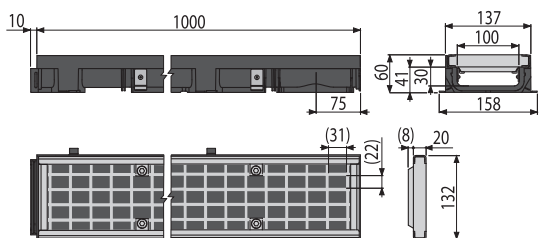

AVZ112-R402

Venkovní žlab 60 mm s plastovým rámem a kompozitním roštem B125



B125
1 568 Kč
NOVINKA

Množství (balení) AVZ112-R402	1 ks
Rozměr (kus)	1010×132×137 mm
Hmotnost (kus)	1,316 kg
EAN	8595580574925

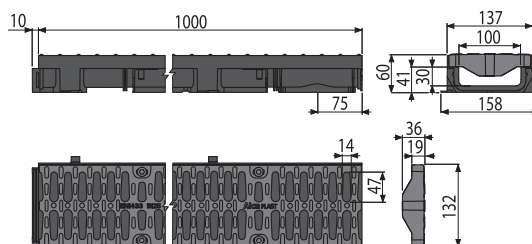

NOVINKA

8

AVZ-P015

Připojovací kus venkovního žlabu AVZ112

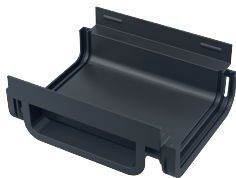

237 Kč

NOVINKA

Množství (balení) AVZ-P015	50 ks
Rozměr (kus)	162×137×60 mm
Hmotnost (kus)	0,1298 kg
EAN	8595580572556

AVZ-P016

Hrdlo pro napojení na odpad DN110



127 Kč

NOVINKA

Množství (balení) AVZ-P016	50 ks
Rozměr (kus)	116×116×67 mm
Hmotnost (kus)	0,0954 kg
EAN	8595580572563

AVZ-P017

Čelo pro zaslepení konce žlabu



39 Kč

NOVINKA

Množství (balení) AVZ-P017	200 ks
Rozměr (kus)	137×53×8 mm
Hmotnost (kus)	0,0211 kg
EAN	8595580572570

AVZ-P018

Čelo pro zaslepení konce žlabu s přítokem DN40



58 Kč

NOVINKA

Množství (balení) AVZ-P018	30 ks
Rozměr (kus)	137×53×60 mm
Hmotnost (kus)	0,053 kg
EAN	8595580572587

NOVINKA

9

Snížené venkovní odvodnění LOW – garážový set

↓
A15

Snížené venkovní žlaby s třídou zatížení A15 je možné objednat také jako garážový set v délce 3 m s příslušenstvím a plastovým nebo pozinkovým roštem.

Balení garážového setu obsahuje vše potřebné k instalaci sníženého venkovního žlabu v okolí domu. Vhodné pro domácí použití u garáží (plochy s občasným pojezdem osobních automobilů), teras nebo vchodu do domu.

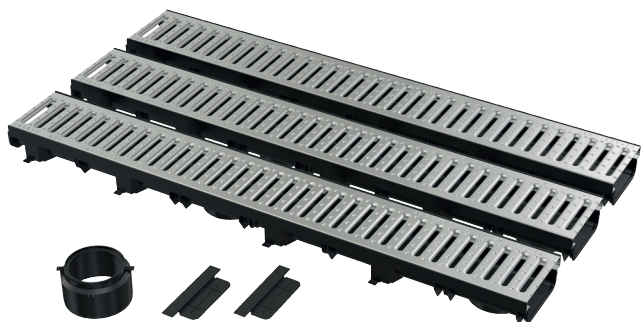

POZINKOVANÝ ROŠT

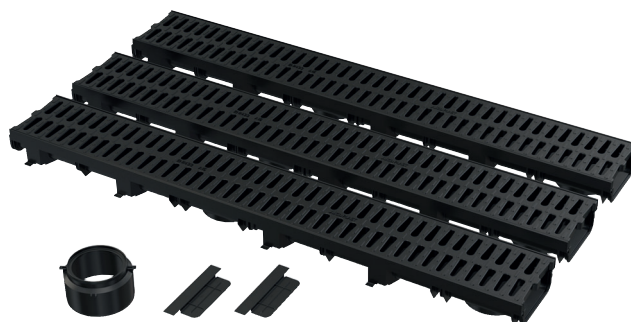

PLASTOVÝ ROŠT

- praktické balení pro domácí použití
- vše v balení setu (3 m žlabu, 2x čelo, 1x hrdlo DN110)
- vhodné pro garáže, terasy, vchody do domů (s občasným pojezdem osobních automobilů)



6

LET ZÁRUKA

NOVINKA

10

AVZ112-G102

Garážový set 3 m (2x čelo, 1x hrdlo DN110)

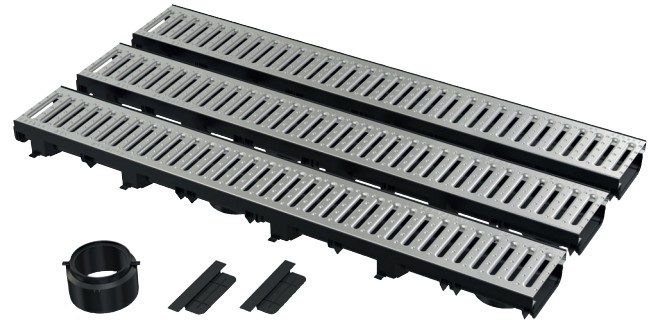
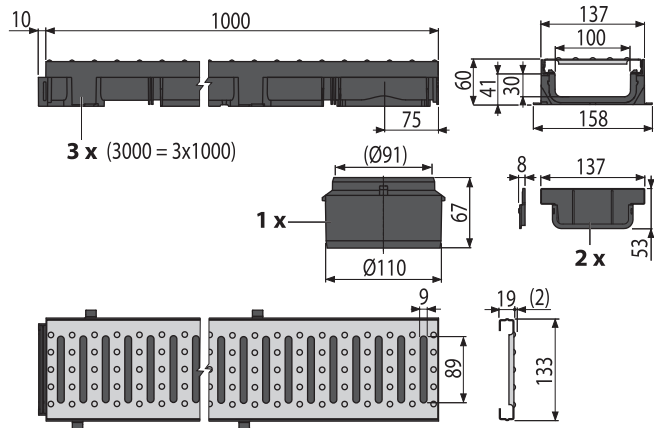

Množství (balení) AVZ112-G102	1 ks
Rozměr (kus)	1077x180x135 mm
Hmotnost (kus)	0,8612 kg
EAN	8595580573041

A15

1 297 Kč

NOVINKA

AVZ112-G501

Garážový set 3 m (2x čelo, 1x hrdlo DN110)

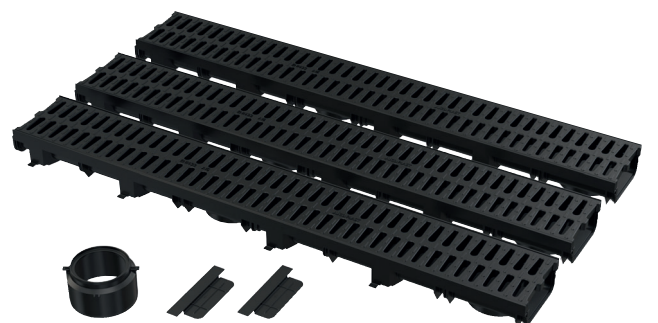
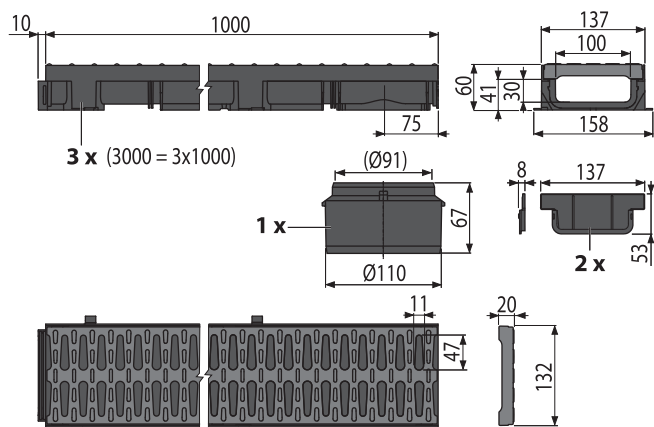

Množství (balení) AVZ112-G501	1 ks
Rozměr (kus)	1077x180x135 mm
Hmotnost (kus)	1,316 kg
EAN	8595580573058

A15

1 036 Kč

NOVINKA

NOVINKA

11

Nové průmyslové odvodnění z nerezů

KRABICOVÉ
ŽLABY

ŠTĚRBINOVÉ
ŽLABY

BODOVÉ
VPUSTI

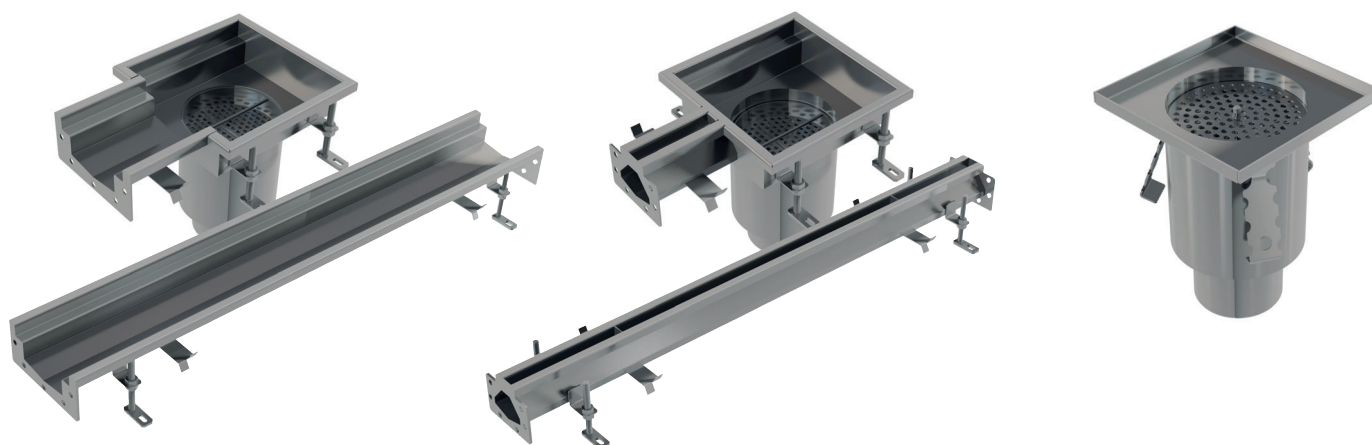

Průmyslové žlaby a bodové vpusti jsou určeny pro odvodnění velkých průmyslových prostor a jiných technických a potravinářských provozoven. Jsou vyráběny v typizovaných dílcích (standardní délka žlabu je 1 m), ze kterých lze složit celý odvodňovací systém. Pokud nelze využít tyto dílce, vyrábíme nestandardní délky a řešení dle požadavků zákazníka.



- Zakázková výroba
- Dva typy nerezových roštů pro průmyslové žlaby a vpusti
 - protiskluzný mřížkový (třída zátěže A15, tloušťka materiálu 2 mm)
 - pojezdny příčkový (třída zátěže B125, tloušťka materiálu 5 mm)
- Materiál nerez v provedení AISI 304, AISI 316L
- Prodloužená záruka 5 let

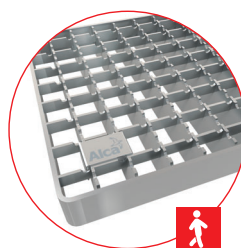

MŘÍŽKOVÝ ROŠT

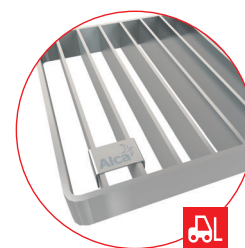

PŘÍČKOVÝ ROŠT

5

LET ZÁRUKA



NOVINKA

12

Krabicové žlaby

- Dvě varianty šířky těla krabicového žlabu 135 a 210 mm
- Tělo krabicového žlabu bez spádování
- Koncová a průběžná vpusť s příslušenstvím
- Základní délka žlabů 1 m

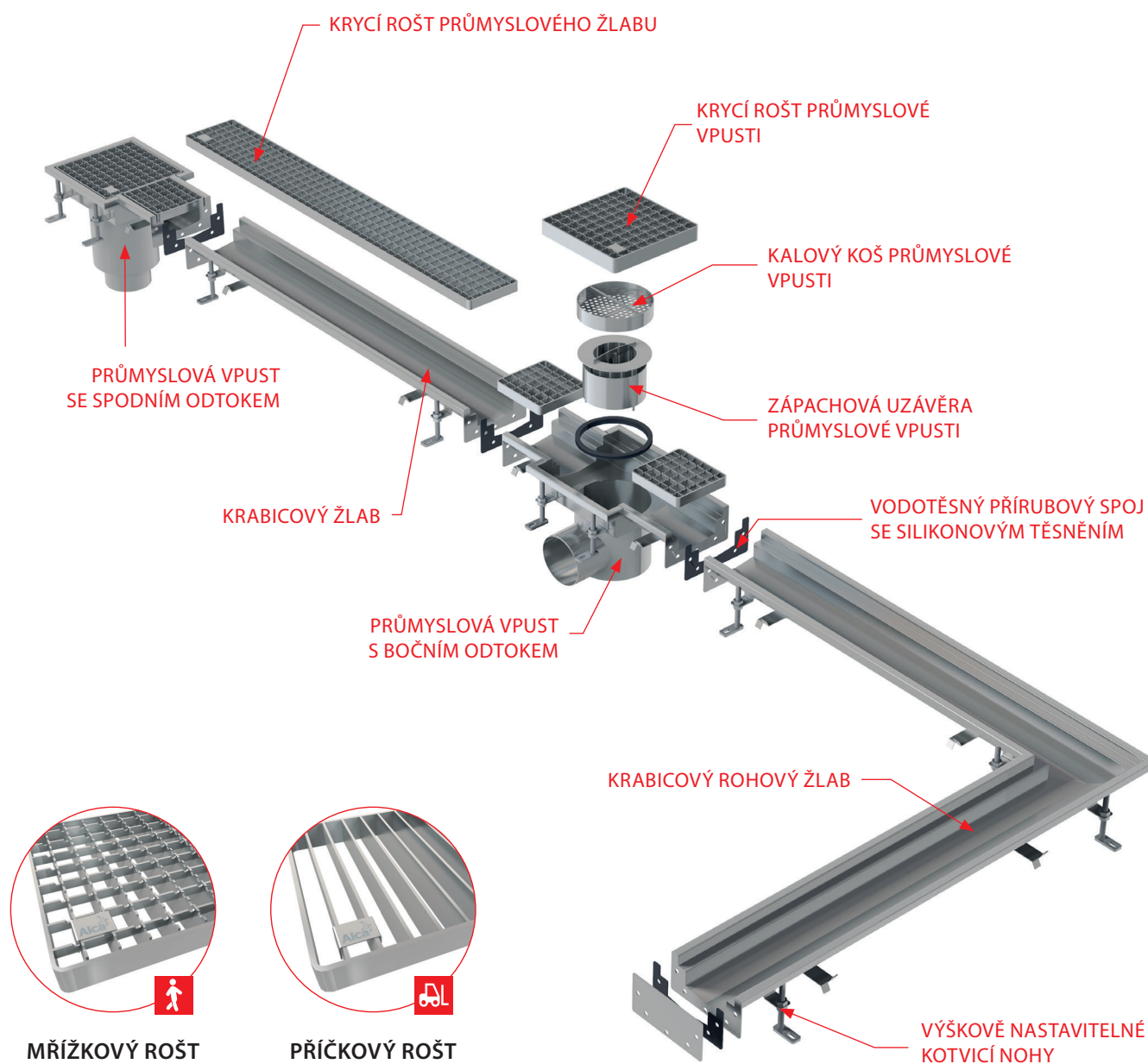
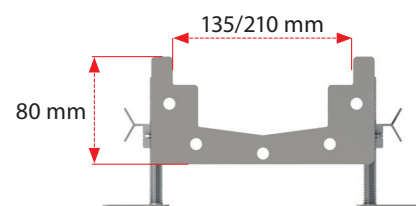

5
LET ZÁRUKA



NOVINKA

13

Štěrbínové žlaby

- Rozměr průtokové štěrbině 20 mm
- Koncová a průběžná vpust s příslušenstvím
- Rovné a rohové žlabové dílce
- Základní délka žlabů 1 m

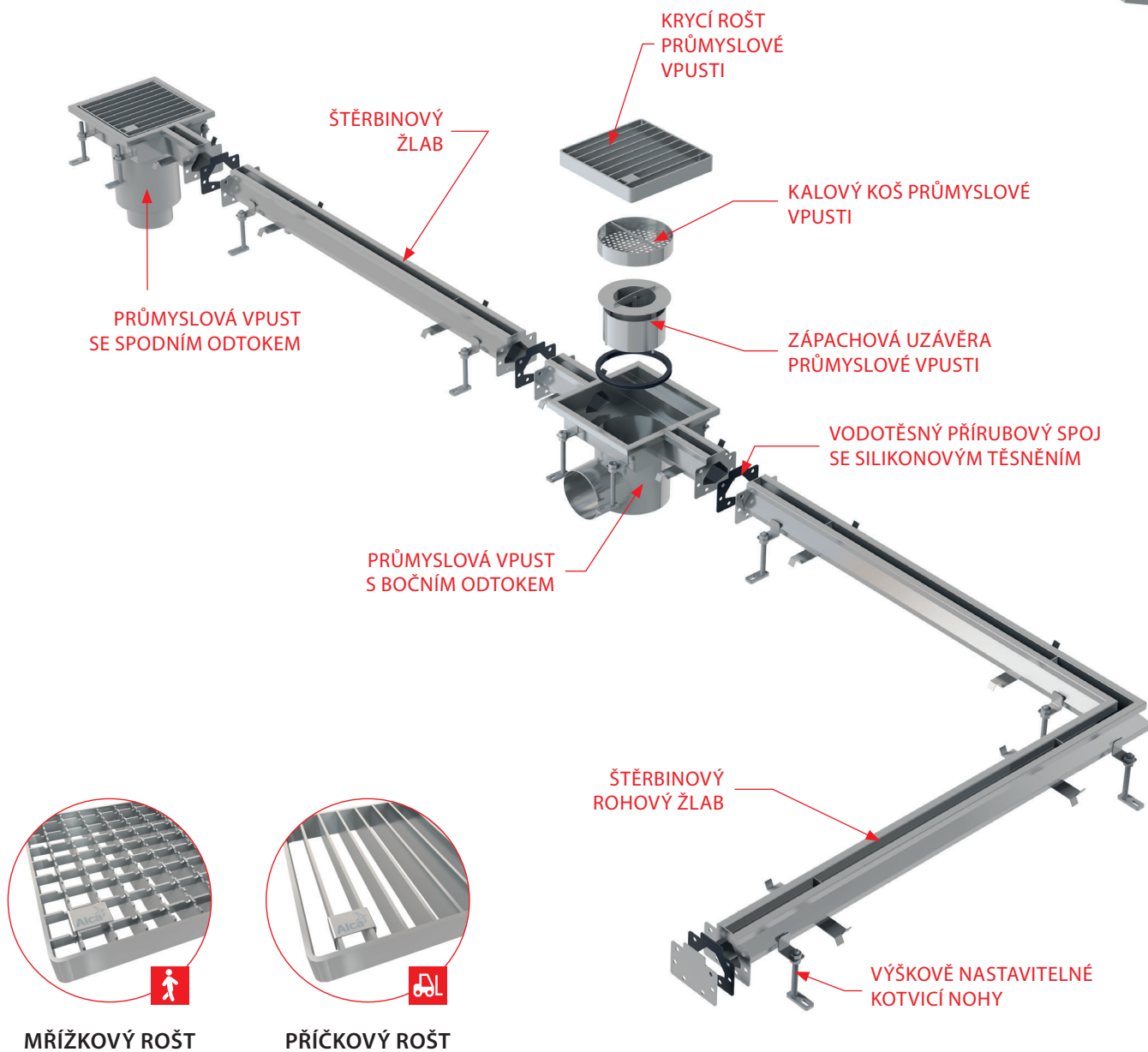
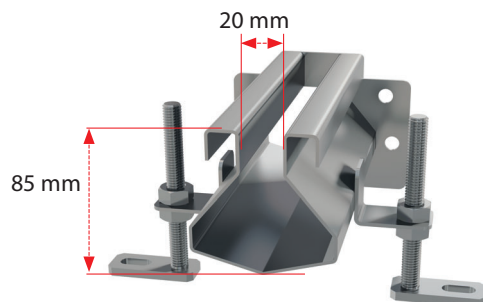

5
LET ZÁRUKA



NOVINKA

14

Bodové vpusti

- Bodové vpusti samostatné, průběžné a koncové
- Horizontální nebo vertikální odtok
- Vysoký průtok zajistí výběr ze tří průměrů odtoku

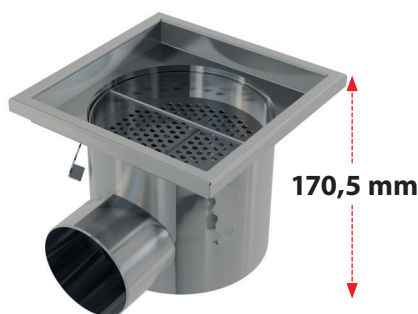
150×150 mm**DN/OD 75****200×200 mm****DN/OD 110****300×300 mm****DN/OD 160****DN/OD 75****DN/OD 110****DN/OD 110****5**

LET ZÁRUKA

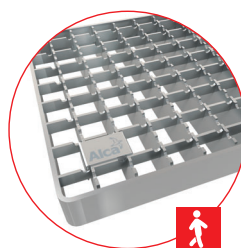

MŘÍŽKOVÝ ROŠT

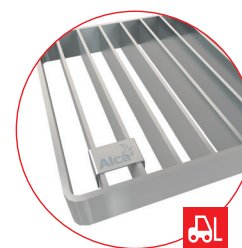

PŘÍČKOVÝ ROŠT

NOVINKA

15

Průmyslové odvodnění – zakázková výroba

Atypická délka

- Maximální délka 1 ks krabicového žlabu je 2,5 m (standardní je 1 m)



- Maximální délka 1 ks štěrbinového žlabu je 1,3 m (standardní je 1 m)



Žlabové díly se spádem o maximální délce 12 m v jedné linii

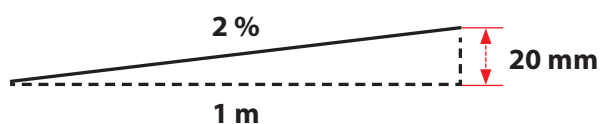

Snížená stavební výška

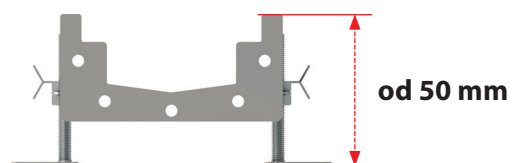

Napojování do speciálních tvarů „X“, „T“, „L“

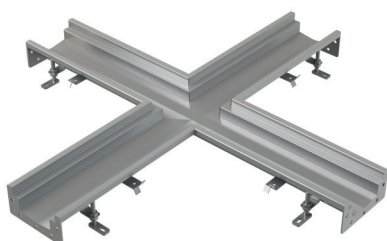

Průmyslové odvodnění – zakázková výroba

Pět variant provedení hran

- hrany dílců individuálně přizpůsobíme danému prostředí
- speciální řešení pro vinylové podlahy s nízkou výškou

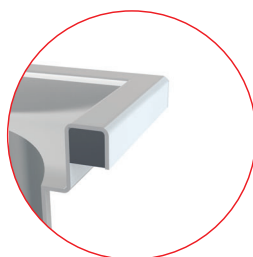

Hrana s výztuží

Varianta pro plochy s vysokou zátěží

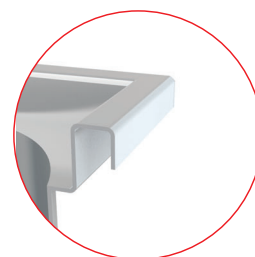

Hrana bez výztuže

Varianta pro plochy bez vysoké zátěže

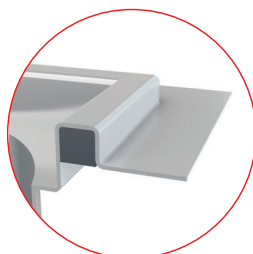

Hrana s výztuží a lemem

Varianta pro plochy s vysokou zátěží a možností napojení hydroizolace

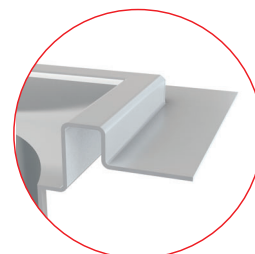

Hrana bez výztuže s lemem

Varianta pro plochy bez vysoké zátěže a možností napojení hydroizolace

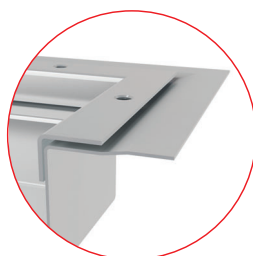

Hrana pro vinyl

Speciální varianta pro použití vinylových podlah

NOVINKA

17

WC sedátko – dětská vložka A68 UNIVERSAL

- Antibakteriální úprava
- Univerzální použití pro WC sedátka
- Nové balení v potištené tašce



ČESKÝ
VÝROBEK



106 Kč
STEJNÁ CENA

Rozšíření programu černá-mat

Opět rozšiřujeme nabídku produktů v provedení černá-mat. Vedle nerezových či plastových podlahových žlabů můžete nyní pro odvodnění koupelny či jiných prostor v domě využít i černou podlahovou vpust. Na výběr je vpust s bočním odtokem (**APV31BLACK**) i s přímým odtokem (**APV32BLACK**), obě s kombinovanou zápachovou uzávěrou SMART a černou matnou nerezovou mřížkou. Pro již zabudované vpusti je možné dokoupit samostatnou černou mřížku (**MPV004BLACK**).

Pro speciální typy umyvadel bez přepadu, ať už jsou z keramiky, plastu či skla, je určena umyvadlová výpust **A396BLACK**. Touto výpustí nelze uzavřít odtok v umyvadle, čímž chrání proti nežádoucímu vytopení koupelny.

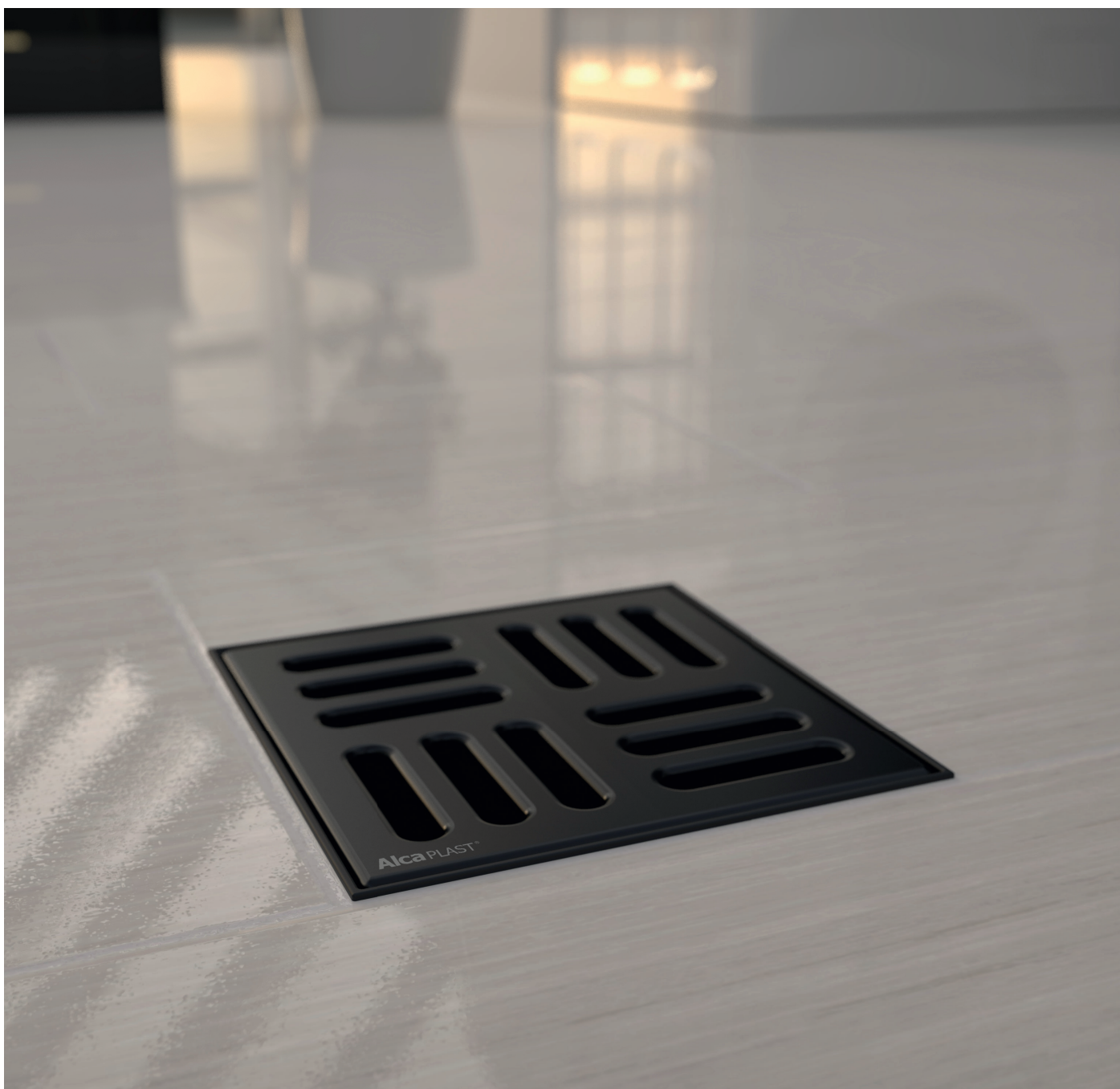

NOVINKA

19

APV31BLACK

Podlahová vpust 105×105/50 mm boční, mřížka nerez černá-mat, kombinovaná zápachová uzávěra SMART

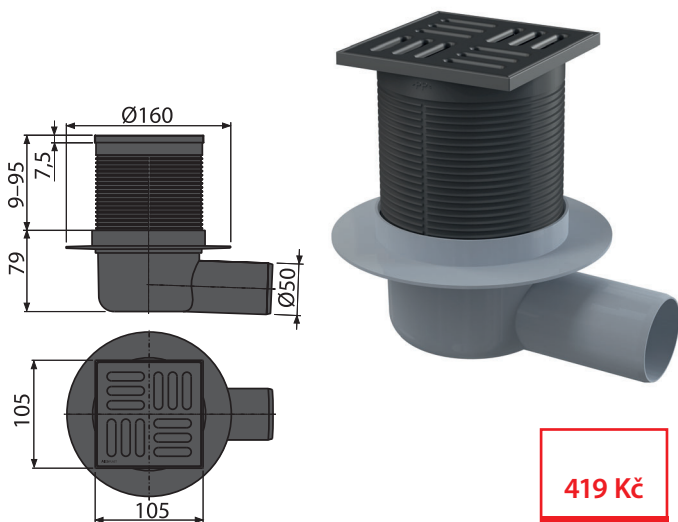

419 Kč

NOVINKA

Množství (balení) APV31BLACK	0,4716 ks
Rozměr (kus)	160×160×88 mm
Hmotnost (kus)	0,4716 kg
EAN	8595580572198

APV32BLACK

Podlahová vpust 105×105/50 mm přímá, mřížka nerez černá-mat, kombinovaná zápachová uzávěra SMART

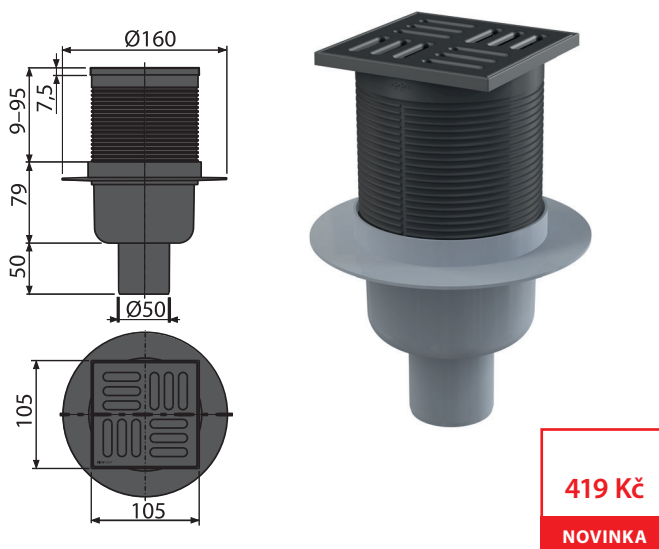

419 Kč

NOVINKA

Množství (balení) APV32BLACK	20 ks
Rozměr (kus)	160×160×138 mm
Hmotnost (kus)	0,4576 kg
EAN	8595580572181

MPV004-BLACK

Mřížka 102×102 mm nerez, černá-mat

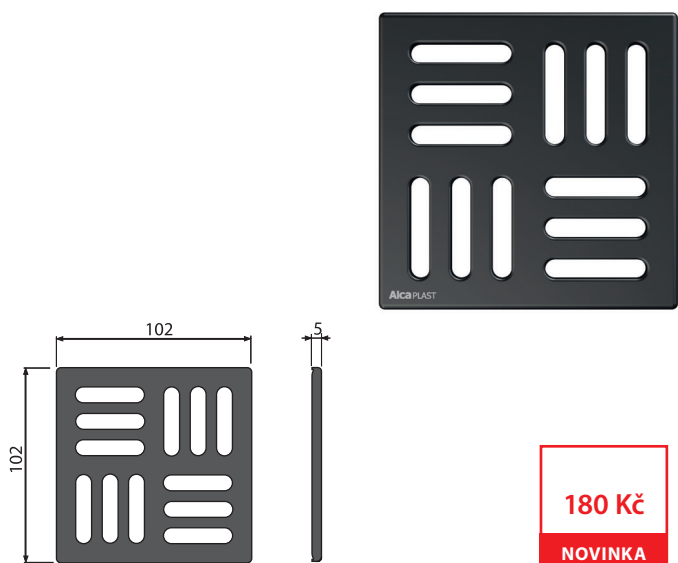

180 Kč

NOVINKA

Množství (balení) MPV004-BLACK	1 ks
Rozměr (kus)	106×106×7 mm
Hmotnost (kus)	0,1215 kg
EAN	8595580574734

A396BLACK

Výpust umyvadlová 5/4" celokovová, velká zátka, pro umyvadla bez přepadu, černá-mat

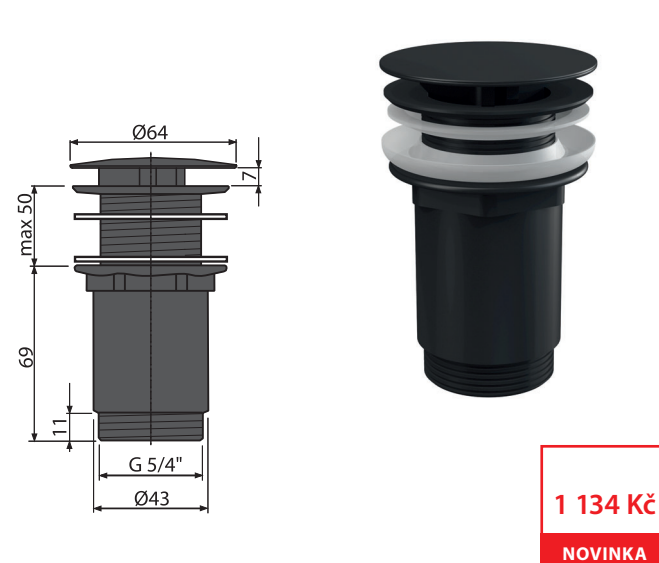

1 134 Kč

NOVINKA

Množství (balení) A396BLACK	30 ks
Rozměr (kus)	150×75×75 mm
Hmotnost (kus)	0,4084 kg
EAN	8595580574741

NOVINKA

20

Černý plastový žlab s mosazným roštem



APZ10BLACK-BRASS

Podlahový žlab s okrajem pro perforovaný rošt, mosaz
(550, 650, 750, 850, 950 mm)

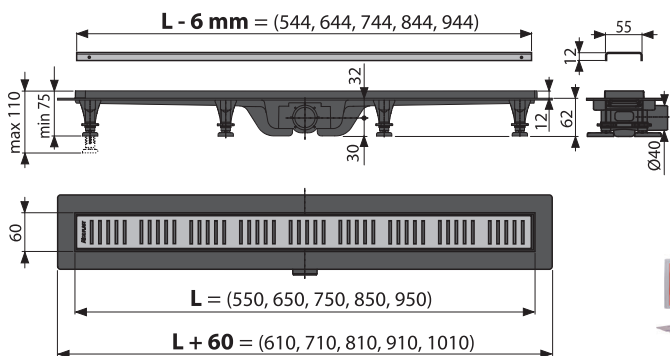

 VŠE V BALENÍ

Množství (balení) APZ10BLACK-750BRASS	45 ks
Rozměr (kus)	865×80×145 mm
Hmotnost (kus)	1,8689 kg
EAN	8595580574857

Ø DN40

 30 l/min

od
2 726 Kč

NOVINKA

NOVINKA

21

Dvojité kolínko pro připojení spotřebičů na sifon P157Z

Oceníte je nejen v malých bytech, ale i v technických místnostech či při instalaci dalšího spotřebiče v domácnosti. Dvojkolínko elegantně vyřeší problém napojení dvou různých spotřebičů na jediný sifon.

Vhodné pro

- sušičku
- kondenzační kotel
- rekuperaci
- úpravnu vody



P157Z

Dvojité kolínko G1"/8-16 s klapkami

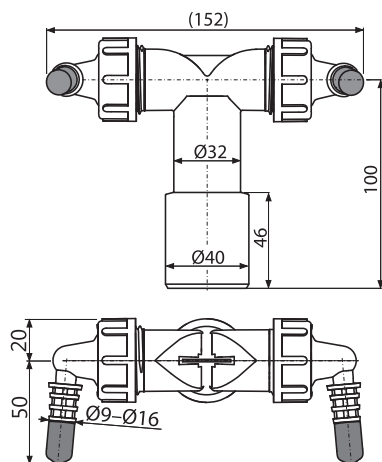

Množství (balení) P157Z	50 ks
Rozměr (kus)	152×70×120 mm
Hmotnost (kus)	0,1028 kg
EAN	8595580574949

200 Kč

NOVINKA

Uvedené ceny jsou bez DPH.

INFORMACE ŠKOLICÍHO STŘEDISKA

ŠKOLENÍ PRO INSTALATÉRY A MONTÉRY

Chceme prohloubit vaše řemeslné vědomosti a zkušenosti. Tématem je především popis, funkce, technické parametry, montáž, údržba výrobků, tipy a triky při jejich instalacích, nejčastější příčiny nedostatků vlivem neodborné montáže a jak jim lze předcházet. Po úspěšném absolvování školení obdrží všichni účastníci školení certifikát Alcaplast Academy.

JAK SE NA ŠKOLENÍ PŘIHLÁSIT

Přihlášky zasílejte na asistentku školicího střediska, e-mail: skoleni@alcaplast.cz nebo volejte na telefonní číslo **+420 519 821 058**.

PROGRAM ŠKOLENÍ

- Prezentace firmy Alca plast, s. r. o.
- Sortiment firmy Alca plast, s. r. o.
- Montážní postupy a hlavní chyby při montážích, praktická část
- Kontrolní test, diskuse, předání certifikátů
- **Prohlídka výrobních provozů na školení v Břeclavi**

MÍSTA KONÁNÍ















TERMÍNY ŠKOLENÍ

- 29. 9. 2021 – Břeclav**
Termín uzávěrky: 24. 9. 2021
- 5. 10. 2021 – Nitra**
Termín uzávěrky: 3. 10. 2021
- 19. 10. 2021 – Ostrava**
Termín uzávěrky: 16. 10. 2021
- 20. 10. 2021 – Břeclav**
Termín uzávěrky: 17. 10. 2021
- 27. 10. 2021 – Praha**
Termín uzávěrky: 24. 10. 2021
- 16. 11. 2021 – Břeclav**
Termín uzávěrky: 14. 11. 2021
- 2. 12. 2021 – Ostrava**
Termín uzávěrky: 2. 12. 2021
- 7. 12. 2021 – Nitra**
Termín uzávěrky: 5. 12. 2021
- 9. 12. 2021 – Praha**
Termín uzávěrky: 9. 12. 2021
- 15. 12. 2021 – Břeclav**
Termín uzávěrky: 12. 12. 2021

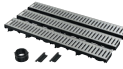











CENÍK

23

Kód	Obrázek	EAN	Popis	Cena bez DPH
AVZ112-R102		8595580572198	Venkovní žlab 60 mm s plastovým rámem a pozinkovaným roštem „C“ profilu A15	387 Kč
AVZ112-R501		8595580572181	Venkovní žlab 60 mm s plastovým rámem a plastovým roštem A15	314 Kč
AVZ112-R103		8595580574918	Venkovní žlab 60 mm s plastovým rámem a pozinkovaným roštem svarek B125	1 777 Kč
AVZ112-R402		8595580574925	Venkovní žlab 60 mm s plastovým rámem a kompozitním roštem B125	1 568 Kč
AVZ-P015		8595580572556	Připojovací kus venkovního žlabu AVZ112	237 Kč
AVZ-P016		8595580572563	Hrdlo pro napojení na odpad DN110	127 Kč
AVZ-P017		8595580572570	Čelo pro zaslepení konce žlabu	39 Kč
AVZ-P018		8595580572587	Čelo pro zaslepení konce žlabu s přítokem DN40	58 Kč
AVZ112-G102		8595580573041	Garážový set 3 m (2x čelo, 1x hrdlo DN110)	1 297 Kč
AVZ112-G501		8595580573058	Garážový set 3 m (2x čelo, 1x hrdlo DN110)	1 036 Kč
APR3-2110		8595580573768	Průmyslová bodová vpust 150x150, nerez AISI 304	4 374 Kč
APR3-2120		8595580573775	Průmyslová bodová vpust 150x150, nerez AISI 316L	5 249 Kč
APR4-2111		8595580573423	Průmyslová bodová vpust 200x200, nerez AISI 304	7 161 Kč













CENÍK

24

Kód	Obrázek	EAN	Popis	Cena bez DPH
APR4-2121		8595580573454	Průmyslová bodová vpust 200×200, nerez AISI 316L	8 594 Kč
APR5-2111		8595580573669	Průmyslová bodová vpust 300×300, nerez AISI 304	9 680 Kč
APR5-2121		8595580573676	Průmyslová bodová vpust 300×300, nerez AISI 316L	11 616 Kč
APR3-1110		8595580573539	Průmyslová bodová vpust 150×150, nerez AISI 304	5 025 Kč
APR3-1120		8595580573546	Průmyslová bodová vpust 150×150, nerez AISI 316L	6 030 Kč
APR4-1111		8595580573416	Průmyslová bodová vpust 200×200, nerez AISI 304	6 721 Kč
APR4-1121		8595580573447	Průmyslová bodová vpust 200×200, nerez AISI 316L	8 066 Kč
APR5-1111		8595580573706	Průmyslová bodová vpust 300×300, nerez AISI 304	8 816 Kč
APR5-1121		8595580573713	Průmyslová bodová vpust 300×300, nerez AISI 316L	10 579 Kč
APR-R21-150-150		8595580574574	Krycí rošt pro bodovou vpust 150×150, nerez AISI 304	1 314 Kč
APR-R22-150-150		8595580574581	Krycí rošt pro bodovou vpust 150×150, nerez AISI 316L	1 577 Kč
APR-R21-200-200		8595580574550	Krycí rošt pro bodovou vpust 200×200, nerez AISI 304	1 591 Kč
APR-R22-200-200		8595580574567	Krycí rošt pro bodovou vpust 200×200, nerez AISI 316L	1 909 Kč











CENÍK

25

Kód	Obrázek	EAN	Popis	Cena bez DPH
APR-R21-300-300		8595580574598	Krycí rošt pro bodovou vpust 300×300, nerez AISI 304	2 588 Kč
APR-R22-300-300		8595580574604	Krycí rošt pro bodovou vpust 300×300, nerez AISI 316L	3 105 Kč
APR-R31-150-150		8595580575922	Krycí rošt pro bodovou vpust 150×150, nerez AISI 304	1 759 Kč
APR-R32-150-150		8595580575939	Krycí rošt pro bodovou vpust 150×150, nerez AISI 316L	2 111 Kč
APR-R31-200-200		8595580575762	Krycí rošt pro bodovou vpust 200×200, nerez AISI 304	2 519 Kč
APR-R32-200-200		8595580575786	Krycí rošt pro bodovou vpust 200×200, nerez AISI 316L	3 023 Kč
APR-R31-300-300		8595580575779	Krycí rošt pro bodovou vpust 300×300, nerez AISI 304	4 130 Kč
APR-R32-300-300		8595580575793	Krycí rošt pro bodovou vpust 300×300, nerez AISI 316L	4 956 Kč
APR6-2311-135		8595580573478	Průmyslová krabicová vpust koncová 250×250-135, nerez AISI 304	7 530 Kč
APR6-2321-135		8595580573492	Průmyslová krabicová vpust koncová 250×250-135, nerez AISI 316L	9 036 Kč
APR6-2211-135		8595580573508	Průmyslová krabicová vpust průběžná 250×250-135, nerez AISI 304	6 489 Kč
APR6-2221-135		8595580573515	Průmyslová krabicová vpust průběžná 250×250-135, nerez AISI 316L	7 787 Kč
APR6-2211-210		8595580573607	Průmyslová krabicová vpust průběžná 250×250-210, nerez AISI 304	7 534 Kč





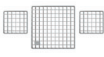
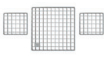







CENÍK

26

Kód	Obrázek	EAN	Popis	Cena bez DPH
APR6-2221-210		8595580573614	Průmyslová krabicová vpust průběžná 250×250-210, nerez AISI 316L	9 041 Kč
APR6-1311-135-L		8595580574499	Průmyslová krabicová vpust koncová 250×250-135, nerez AISI 304	7 497 Kč
APR6-1311-135-P		8595580574512	Průmyslová krabicová vpust koncová 250×250-135, nerez AISI 304	7 497 Kč
APR6-1321-135-L		8595580574505	Průmyslová krabicová vpust koncová 250×250-135, nerez AISI 316L	8 996 Kč
APR6-1321-135-P		8595580574529	Průmyslová krabicová vpust koncová 250×250-135, nerez AISI 316L	8 996 Kč
APR6-1211-135		8595580573461	Průmyslová krabicová vpust průběžná 250×250-135, nerez AISI 304	6 489 Kč
APR6-1221-135		8595580573485	Průmyslová krabicová vpust průběžná 250×250-135, nerez AISI 316L	7 787 Kč
APR6-1211-210		8595580573621	Průmyslová krabicová vpust průběžná 250×250-210, nerez AISI 304	7 424 Kč
APR6-1221-210		8595580573638	Průmyslová krabicová vpust průběžná 250×250-210, nerez AISI 316L	8 909 Kč
APR-R21-250-250-1		8595580574680	Krycí rošt pro krabicovou koncovou vpust APR6, nerez AISI 304	3 102 Kč
APR-R22-250-250-1		8595580574673	Krycí rošt pro krabicovou koncovou vpust APR6, nerez AISI 316L	3 723 Kč
APR-R21-130-135-2		8595580574659	Krycí rošt pro krabicovou průběžnou vpust APR6, nerez AISI 304	3 872 Kč
APR-R22-130-135-2		8595580574666	Krycí rošt pro krabicovou průběžnou vpust APR6, nerez AISI 316L	4 647 Kč











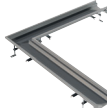

CENÍK

27

Kód	Obrázek	EAN	Popis	Cena bez DPH
APR-R21-1000-210		8595580574611	Krycí rošt pro krabicový žlab 1 m, nerez AISI 304	4 774 Kč
APR-R22-1000-210		8595580574628	Krycí rošt pro krabicový žlab 1 m, nerez AISI 316L	5 729 Kč
APR-R31-250-250-1		8595580575809	Krycí rošt pro krabicovou koncovou vpust APR6, nerez AISI 304	5 082 Kč
APR-R32-250-250-1		8595580575816	Krycí rošt pro krabicovou koncovou vpust APR6, nerez AISI 316L	6 099 Kč
APR-R31-130-135-2		8595580575823	Krycí rošt pro krabicovou průběžnou vpust APR6, nerez AISI 304	5 885 Kč
APR-R32-130-135-2		8595580575830	Krycí rošt pro krabicovou průběžnou vpust APR6, nerez AISI 316L	7 062 Kč
APR-R31-1000-210		8595580575861	Krycí rošt pro krabicový žlab 1 m, nerez AISI 304	6 314 Kč
APR-R32-1000-210		8595580575878	Krycí rošt pro krabicový žlab 1 m, nerez AISI 316L	7 577 Kč
APR6-0211-135		8595580573560	Průmyslový krabicový žlab 1 m, nerez AISI 304	3 619 Kč
APR6-0221-135		8595580573577	Průmyslový krabicový žlab 1 m, nerez AISI 316L	4 342 Kč
APR6-0211-210		8595580573584	Průmyslový krabicový žlab 1 m, nerez AISI 304	4 207 Kč
APR6-0221-210		8595580573591	Průmyslový krabicový žlab 1 m, nerez AISI 316L	5 048 Kč
APR-R21-1000-135		8595580574635	Krycí rošt pro krabicový žlab 1 m, nerez AISI 304	3 102 Kč













CENÍK

28

Kód	Obrázek	EAN	Popis	Cena bez DPH
APR-R22-1000-135		8595580574642	Krycí rošt pro krabicový žlab 1 m, nerez AISI 316L	3 723 Kč
APR-R31-1000-135		8595580575847	Krycí rošt pro krabicový žlab 1 m, nerez AISI 304	5 192 Kč
APR-R32-1000-135		8595580575854	Krycí rošt pro krabicový žlab 1 m, nerez AISI 316L	6 230Kč
APR6-0211-135R		8595580574086	Průmyslový krabicový žlab rohový 1 m, nerez AISI 304	6 567 Kč
APR6-0221-135R		8595580574079	Průmyslový krabicový žlab rohový 1 m, nerez AISI 316L	7 881 Kč
APR6-0211-210R		8595580574055	Průmyslový krabicový žlab rohový 1 m, nerez AISI 304	7 043 Kč
APR6-0221-210R		8595580574062	Průmyslový krabicový žlab rohový 1 m, nerez AISI 316L	8 451
APR-R21-865-135		8595580574727	Krycí rošt pro krabicový žlab rohový, nerez AISI 304	2 969 Kč
APR-R22-865-135		8595580574710	Krycí rošt pro krabicový žlab rohový, nerez AISI 316L	3 563 Kč
APR-R21-790-210		8595580574697	Krycí rošt pro krabicový žlab rohový, nerez AISI 304	4 399 Kč
APR-R22-790-210		8595580574703	Krycí rošt pro krabicový žlab rohový, nerez AISI 316L	5 279 Kč
APR-R31-865-135		8595580575885	Krycí rošt pro krabicový žlab rohový, nerez AISI 304	4 829 Kč
APR-R32-865-135		8595580575892	Krycí rošt pro krabicový žlab rohový, nerez AISI 316L	5 795 Kč













CENÍK

29

Kód	Obrázek	EAN	Popis	Cena bez DPH
APR-R31-790-210		8595580575908	Krycí rošt pro krabicový žlab rohový, nerez AISI 304	5 874 Kč
APR-R32-790-210		8595580575915	Krycí rošt pro krabicový žlab rohový, nerez AISI 316L	7 049 Kč
APR6-P101-135		8595580573805	Čelo pro krabicový žlab 135, nerez AISI 304	523 Kč
APR6-P201-135		8595580573812	Čelo pro krabicový žlab 135, nerez AISI 316L	554 Kč
APR6-P101-210		8595580573782	Čelo pro krabicový žlab 210, nerez AISI 304	533 Kč
APR6-P201-210		8595580573799	Čelo pro krabicový žlab 210, nerez AISI 316L	586 Kč
APR7-2311-20		8595580574475	Průmyslová štěrbinová vpust koncová 250×250, nerez AISI 304	6 765 Kč
APR7-2321-20		8595580574482	Průmyslová štěrbinová vpust koncová 250×250, nerez AISI 316L	8 118 Kč
APR7-2211-20		8595580573683	Průmyslová štěrbinová vpust průběžná 250×250, nerez AISI 304	7 699 Kč
APR7-2221-20		8595580573690	Průmyslová štěrbinová vpust průběžná 250×250, nerez AISI 316L	9 239 Kč
APR7-1211-20		8595580573744	Průmyslová štěrbinová vpust průběžná 250×250, nerez AISI 304	7 699 Kč
APR7-1221-20		8595580573751	Průmyslová štěrbinová vpust průběžná 250×250, nerez AISI 316L	9 239 Kč
APR7-1311-20-L		8595580573720	Průmyslová štěrbinová vpust koncová 250×250, nerez AISI 304	6 765 Kč











CENÍK

30

Kód	Obrázek	EAN	Popis	Cena bez DPH
APR7-1311-20-P		8595580573874	Průmyslová štěrbinová vpust koncová 250×250, nerez AISI 304	6 765 Kč
APR7-1321-20-L		8595580573737	Průmyslová štěrbinová vpust koncová 250×250, nerez AISI 316L	8 118 Kč
APR7-1321-20-P		8595580573881	Průmyslová štěrbinová vpust koncová 250×250, nerez AISI 316L	8 118 Kč
APR-R21-250-250		8595580574536	Krycí rošt pro vpusti APR7, nerez AISI 304	1 994 Kč
APR-R22-250-250		8595580574543	Krycí rošt pro vpusti APR7, nerez AISI 316L	2 392 Kč
APR-R31-250-250		8595580575748	Krycí rošt pro vpusti APR7, nerez AISI 304	2 997 Kč
APR-R32-250-250		8595580575755	Krycí rošt pro vpusti APR7, nerez AISI 316L	3 596 Kč
APR7-0211-20R		8595580574093	Průmyslový štěrbinový žlab rohový 1 m, nerez AISI 304	6 914 Kč
APR7-0221-20R		8595580574109	Průmyslový štěrbinový žlab rohový 1 m, nerez AISI 316L	8 297 Kč
APR7-0211-20		8595580573652	Průmyslový štěrbinový žlab 1 m, nerez AISI 304	4 128 Kč
APR7-0221-20		8595580573645	Průmyslový štěrbinový žlab 1 m, nerez AISI 316L	4 954 Kč
APR7-P101-20		8595580573829	Čelo pro štěrbinový žlab, nerez AISI 304	408 Kč
APR7-P102-20		8595580573836	Čelo pro štěrbinový žlab, nerez AISI 316L	450 Kč

CENÍK

31

Kód	Obrázek	EAN	Popis	Cena bez DPH
A68		8594045936117	WC sedátko – dětská vložka	106 Kč
APV31BLACK		8595580574895	Podlahová vpust 105×105/50 mm boční, mřížka nerez černá-mat, kombinovaná zápachová uzávěra SMART	419 Kč
APV32BLACK		8595580574956	Podlahová vpust 105×105/50 mm přímá, mřížka nerez černá-mat, kombinovaná zápachová uzávěra SMART	419 Kč
MPV004-BLACK		8595580574734	Mřížka 102×102 mm nerez, černá-mat	180 Kč
A396BLACK		8595580574741	Výpust umyvadlová 5/4" celokovová, velká zátka, pro umyvadla bez přepadu, černá-mat	1 134 Kč
APZ10BLACK-550BRASS		8595580574888	Podlahový žlab s okrajem pro perforovaný rošt, mosaz	2 726 Kč
APZ10BLACK-650BRASS		8595580574840	Podlahový žlab s okrajem pro perforovaný rošt, mosaz	2 898 Kč
APZ10BLACK-750BRASS		8595580574857	Podlahový žlab s okrajem pro perforovaný rošt, mosaz	3 068 Kč
APZ10BLACK-850BRASS		8595580574864	Podlahový žlab s okrajem pro perforovaný rošt, mosaz	3 203 Kč
APZ10BLACK-950BRASS		8595580574871	Podlahový žlab s okrajem pro perforovaný rošt, mosaz	3 398 Kč
P157Z	" data-bbox="226 788 301 828"/>	8595580574949	Dvojitě kolínko G1"/>"	200 Kč

Tým specialistů firmy Alcaplast je vždy připraven pomoci při projektování, instalaci i stanovování projektových cen našich výrobků.

Český výrobce
ISO 9001:2015



Alca PLAST[®]

ČESKÁ REPUBLIKA

Alca plast, s. r. o.
Bratislavská 2846, 690 02 Břeclav
tel.: +420 519 821 117 – prodej ČR
tel.: +420 519 821 041 – export
fax: +420 519 821 085
e-mail: alcaplast@alcaplast.cz
www.alcaplast.cz

SLOVENSKO

Alca plast SK, s. r. o.
Novozámocká 209, 949 05 Nitra-Dolné Krškany
tel.: +421 376 579 521
mobil: +421 903 243 901, +421 903 742 035
fax: +421 376 516 127
e-mail: alcaplast@alcaplast.sk
www.alcaplast.sk