

# INFO

8/2017

[www.alcaplast.cz](http://www.alcaplast.cz)

**NOVINKY**

Plastové žlaby s nerezovým okrajem

Nerezové vpusti

Rohové drenážní žlaby

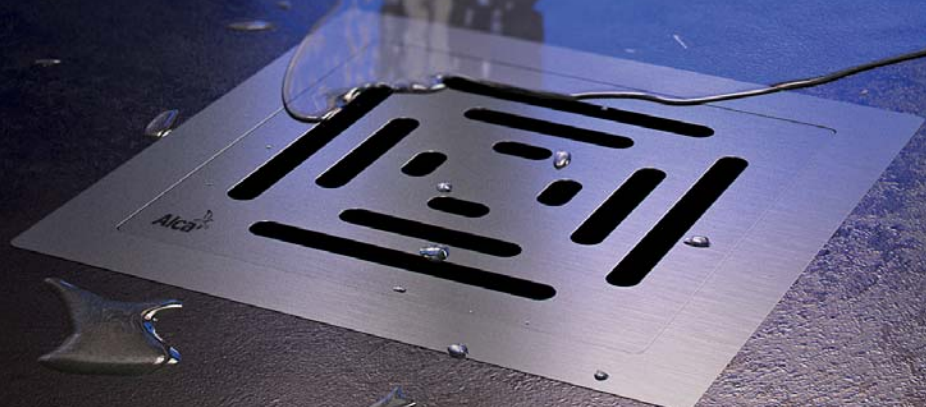

**OCENĚNÍ ČESKÝ LÍDR** ..... 3**PODLAHOVÉ ŽLABY**Plastový žlab **APZ22** s nerezovým okrajem ..... 4**PODLAHOVÉ VPUSTI NEREZOVÉ**Podlahové vpusti **APV110, APV120, APV130** ..... 6**SANITÁRNÍ KERAMIKA**WC mísa **RIMFLOW** bez oplachového okruhu ..... 11**ROHOVÉ DRENÁŽNÍ ŽLABY**

Drenážní žlaby rohové ..... 12

Rošty pro drenážní žlaby rohové ..... 14

**VANOVÉ SIFONY**

Inovace ovládacích hlavíc vanových sifonů ..... 18

**INFORMACE ŠKOLICÍHO STŘEDISKA** ..... 19**CENÍK NOVINEK** ..... 20

## Alcaplast získal Ocenění český lídr

Společnost Alcaplast se 7. 6. 2017 stala historicky prvním Českým lídrem kraje Praha. V soutěži Ocenění českých lídrů, jejíž hlavní myšlenkou je podpora ryze českých firem s českým kapitálem, jsme uspěli v konkurenci 263 jiných společností.

Ocenění převzal spolu s manželkou Radkou Prokopovou generální ředitel společnosti František Fabičovic, který úspěch okomentoval slovy: „Prvního místa od poroty si neskutečně považujeme už proto, že výsledky byly hodnoceny hned několika finančními ukazateli. Vítězství je zadostiučiněním naší dlouholeté tvrdé práce.“

Letos se uskutečnil vůbec první ročník Ocenění českých lídrů. Ze třinácti set padesáti nominovaných ze všech krajů České republiky nakonec porota vybrala čtrnáct, jejichž zástupci si výsledky vyslechli v sídle společnosti Microsoft v Praze.



## Plastový žlab APZ22 s nerezovým okrajem

### **Ekonomická varianta pro dokonalý vzhled!**

Plastové žlaby nově nabízíme v provedení s nerezovým okrajem.

Pohled na nerezový rošt tak není rušen plastovým rámečkem a můžete tak snadno získat dokonalý vzhled za přijatelnou cenu.

Plastový žlab APZ22 vychází ze standardního žlabu APZ12. Má stavební výšku 85 mm. Je vyroben z vysoce odolného plastu, který odolává mrazu i chemii a je kompletně rozebíratelný a čistitelný až po odpadní trubku. Dokonale zajistí odvodnění sprch v úrovni podlahy. Dvoukomorový sifon zaručuje průtok 63 l/min. Tím je garantováno, že nedojde k zatopení vaší koupelny ani při instalaci velkoformátové sprchové hlavice s vysokým přítokem vody. Výškově nastavitelné plastové kotvící nohy umožňují rychlou a komfortní instalaci včetně přesného nastavení roviny. Rošt není součástí balení. V nabídce jsou rošty perforované, plné nebo rošty uzpůsobené pro vložení dlažby či vodovzdorného dřeva.

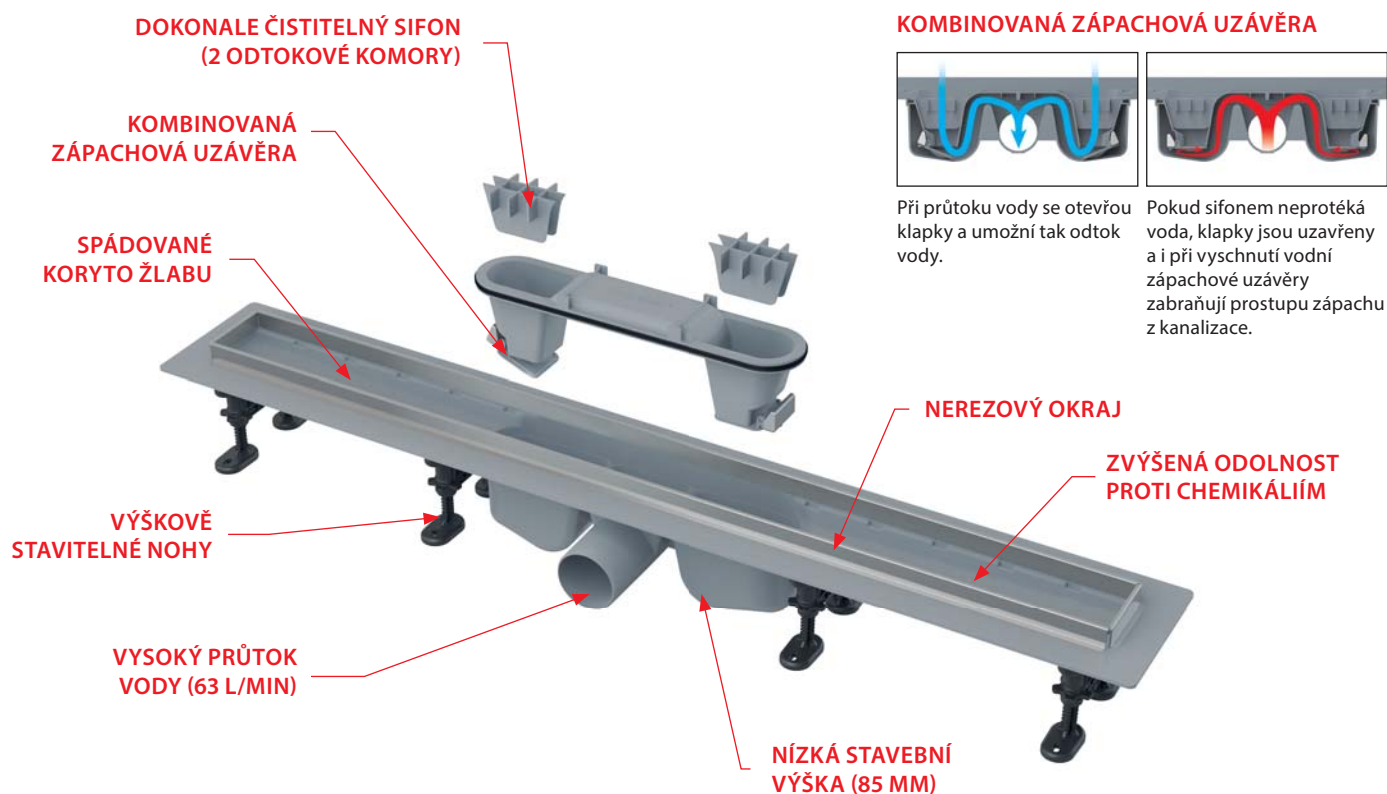

**NOVINKA**

5

**APZ22 Optimal**

Podlahový žlab s nerezovým okrajem pro perforovaný rošt nebo vložení dlažby

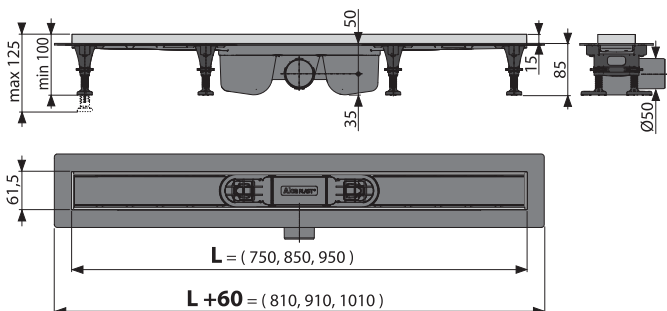

Množství (balení) APZ22-850	12 ks
Rozměr (kus)	920×125×150 mm
Hmotnost (kus)	1,5606 kg
EAN	8595580554637

od  
1. 9. 2017od  
2 650 Kč  
NOVINKA**Rošty pro podlahové žlaby APZ22 Optimal****LINE** Nerez-lesk / Nerez-mat**PURE** Nerez-lesk / Nerez-mat**CUBE** Nerez-lesk / Nerez-mat**TILE** Rošt pro vložení dlažby**DREAM** Nerez-lesk / Nerez-mat**BUBLE** Nerez-lesk / Nerez-mat**HOPE** Nerez-lesk / Nerez-mat**SOLID** Nerez-mat

## Podlahové vpusti nerezové

Nerezové vpusti jsme navrhovali a vyvíjeli tak, aby splňovaly vysoké nároky na finální podobu koupelny. Precizní technologie použité k jejich výrobě dovolují použití pohledové části z jednoho kusu masivní nerezové oceli bez nadbytečných mezer, svárů a jiných rušivých prvků.

Vpust tak tvoří kompaktní celek vhodný pro všechny druhy moderních koupelen. S nerezovou podlahovou vpustí získáte naprosto čisté designové provedení vysoce funkčního technického prvku koupelny.

### Mřížky nejen pro vložení dlažby

U bodových vpustí můžete vybírat ze tří typů mřížek a jednoduše tak ovlivnit jejich finální vzhled. Nejzajímavější variantou je použití odtokové mřížky, do které lze vložit dlažbu, a nechat tak vpust přirozeně splynout s podlahou koupelny.

Druhým typem je plná mřížka vyrobená z jednoho kusu oceli, která ve spojení s tělem vpusti působí velmi kompaktním dojmem.

Třetí variantou je nerezová perforovaná mřížka, která díky výrobě precizním řezáním vodním paprskem přesně zapadne do těla vpusti.

### Tři výškové varianty sifonů

Dokonalou variabilitu montáže zaručují tři typy sifonů, které můžete použít s novými nerezovými podlahovými vpustmi. S nejnižší variantou sifonu o výšce 55 mm budete moci vpust použít i v prostorách s minimální výškou podlahy při zachování vysokého odvodu vody. Všechny tři varianty sifonů jsme konstrukčně řešili tak, aby byly jednoduše čistitelné bez chemických přípravků a nevyžadovaly složitou montáž a údržbu.



25

LET ZÁRUKA

NOVINKA

7

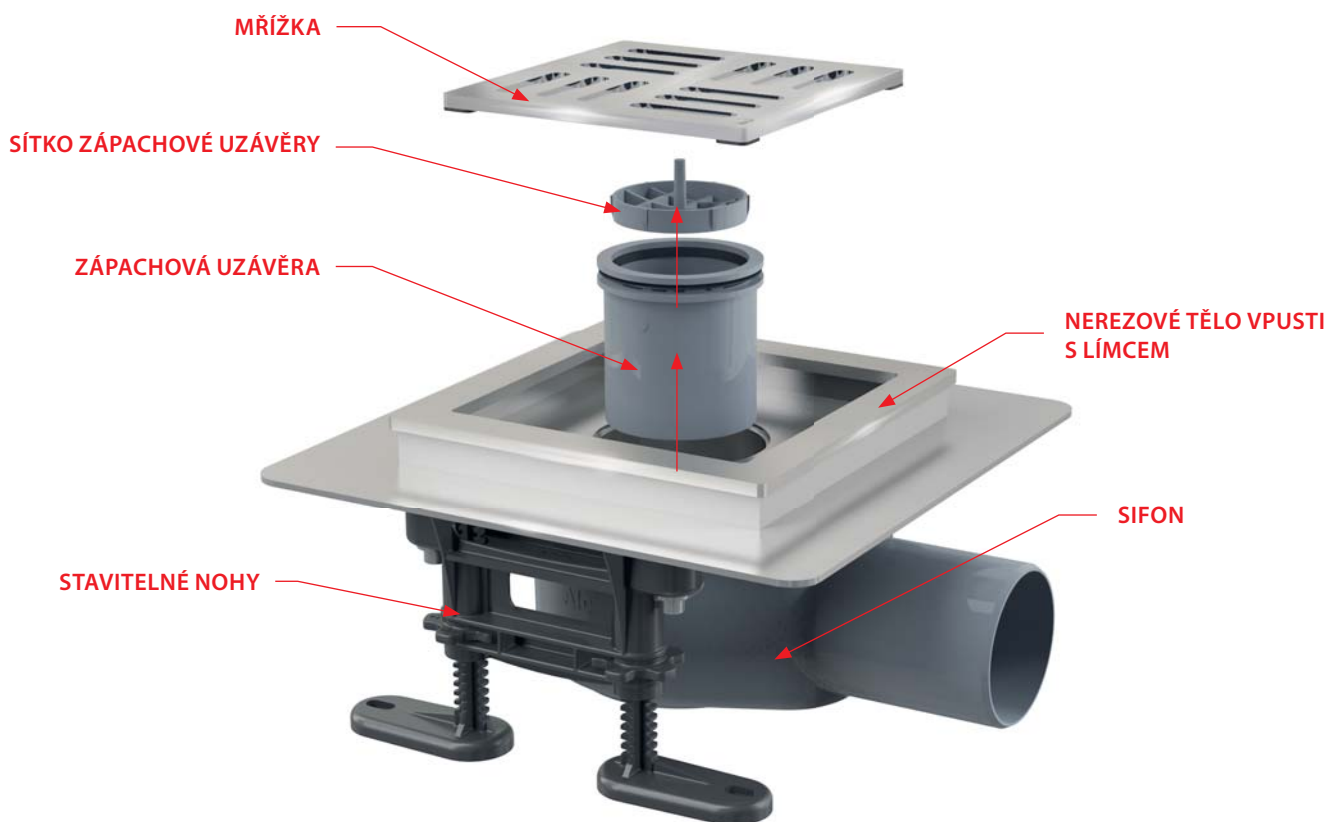

## APV110

Podlahová vpust nerezová extra-nízká 130×130 mm boční, bez mřížky, vodní zápachová uzávěra

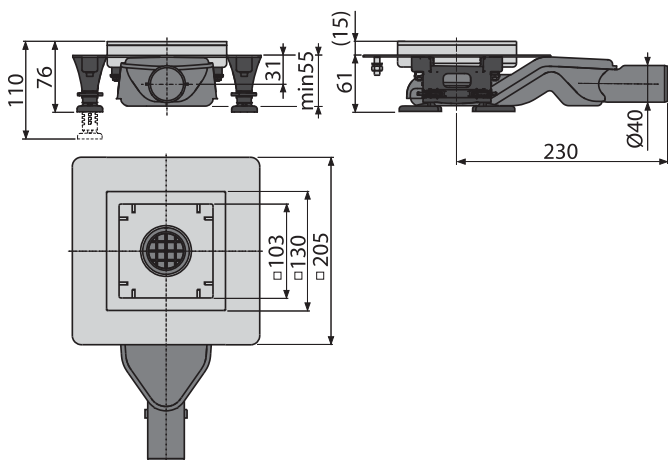

Množství (balení) APV110	1 ks
Rozměr (kus)	335×207×73 mm
Hmotnost (kus)	1,6513 kg
EAN	8595580555160

od 1. 9. 2017

2 200 Kč

NOVINKA

**NOVINKA**

8

**APV120**

Podlahová vpust nerezová nízká 130×130 mm boční, bez mřížky, vodní zápachová uzávěra

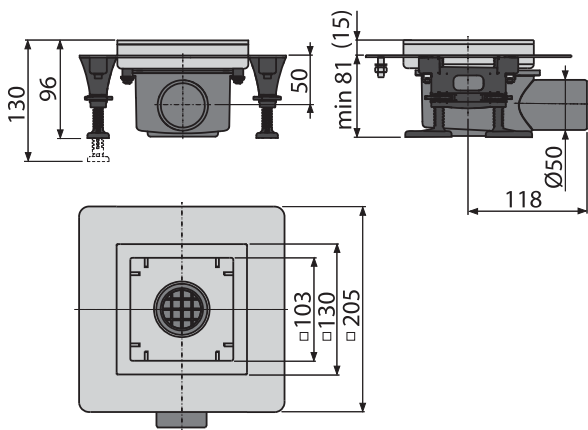

Množství (balení) APV120	1 ks
Rozměr (kus)	223×207×123 mm
Hmotnost (kus)	1,6273 kg
EAN	8595580555146

od  
1. 9. 2017

2 200 Kč  
NOVINKA

**APV130**

Podlahová vpust nerezová 130×130 mm boční, bez mřížky, vodní zápachová uzávěra

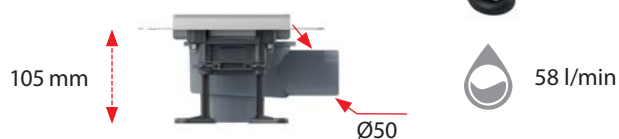
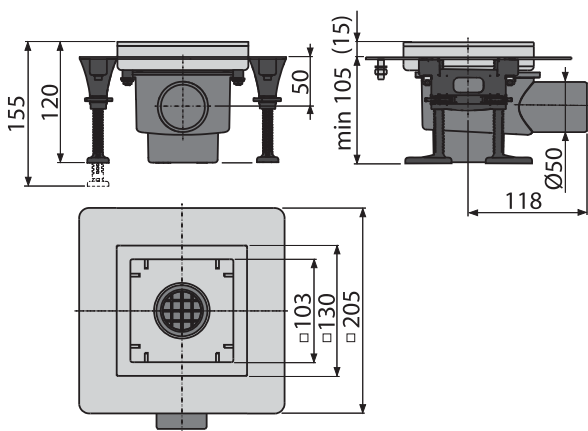

Množství (balení) APV130	1 ks
Rozměr (kus)	223×207×123 mm
Hmotnost (kus)	1,6623 kg
EAN	8595580555177

od  
1. 9. 2017

2 200 Kč  
NOVINKA



**NOVINKA**

9

### MPV011

Mřížka pro nerezové vpusti 102×102 mm nerez

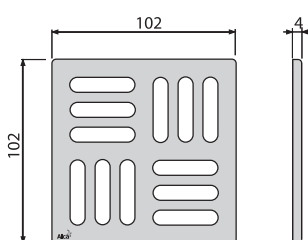

od  
1. 9. 2017

650 Kč

NOVINKA

Množství (balení) MPV011	1 ks
Rozměr (kus)	106×106×7 mm
Hmotnost (kus)	0,2540 kg
EAN	8595580555481

### MPV012

Mřížka pro nerezové vpusti 102×102 mm nerez

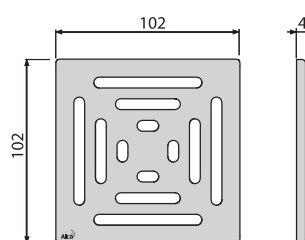
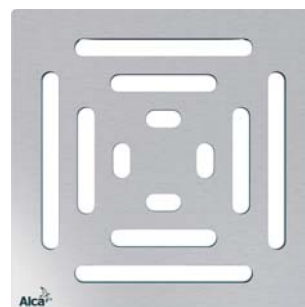

od  
1. 9. 2017

650 Kč

NOVINKA

Množství (balení) MPV012	1 ks
Rozměr (kus)	mm
Hmotnost (kus)	0,2540 kg
EAN	8595580555498

### MPV013

Mřížka pro nerezové vpusti 92×92 mm nerez

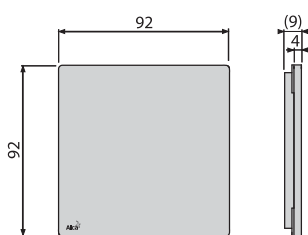

od  
1. 9. 2017

850 Kč

NOVINKA

Množství (balení) MPV013	1 ks
Rozměr (kus)	106×106×7 mm
Hmotnost (kus)	0,2540 kg
EAN	8595580555528

### MPV014

Mřížka pro nerezové vpusti 102×102 mm nerez

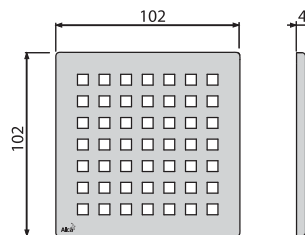
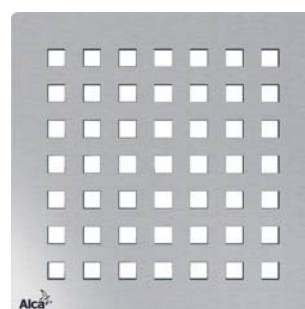

od  
1. 9. 2017

750 Kč

NOVINKA

Množství (balení) MPV014	1 ks
Rozměr (kus)	106×106×7 mm
Hmotnost (kus)	0,2540 kg
EAN	8595580555504

**NOVINKA**

10

**MPV015**

Mřížka pro nerezové vpusti 102×102 mm nerez

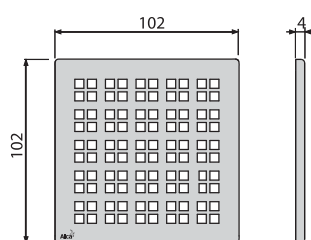
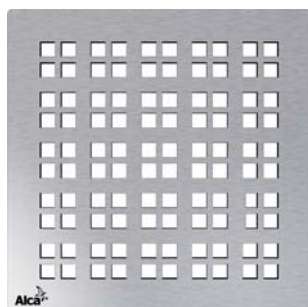
od  
1. 9. 2017

750 Kč

NOVINKA

Množství (balení) MPV015	1 ks
Rozměr (kus)	106×106×7 mm
Hmotnost (kus)	0,2540 kg
EAN	859558055511

**MPV016**

Mřížka pro nerezové vpusti 92×92 mm pro vložení dlažby

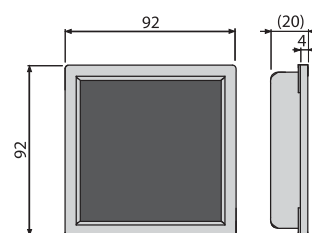
od  
1. 9. 2017

950 Kč

NOVINKA

Množství (balení) MPV016	1 ks
Rozměr (kus)	106×106×7 mm
Hmotnost (kus)	0,2540 kg
EAN	859558055535

**NOVINKA**

11

## WC mísa RIMFLOW bez oplachového kruhu

Jako designovou novinku pro vaši koupelnu nebo WC zavádíme mísu bez oplachového kruhu WC RIMFLOW.

Elegantní splachování po hladkém obvodu mísy bez jakéhokoli záhybu, pod nímž se obvykle usazují nečistoty, nabízí nová designová mísa bez oplachového kruhu WC RIMFLOW.

Abyste dosáhli úsporného a efektivního spláchnutí toalety, je nezbytné vybrat správný typ předstěnového instalačního systému. Více informací viz INFO 10/2016, str. 19 – [https://www.alcaplast.cz/documents/alca-box/info/2016/10/cz\\_INFO\\_10\\_2016.pdf](https://www.alcaplast.cz/documents/alca-box/info/2016/10/cz_INFO_10_2016.pdf)). Vložení a nastavením kroužku lze průtok vody podle potřeby různě regulovat. Kroužek je navíc kompatibilní se všemi typy vypouštěcích ventilů a nádržek Alca. S jedinou výjimkou, a tou je typ Slim.



## WC RIMFLOW

WC závěsné RIMFLOW

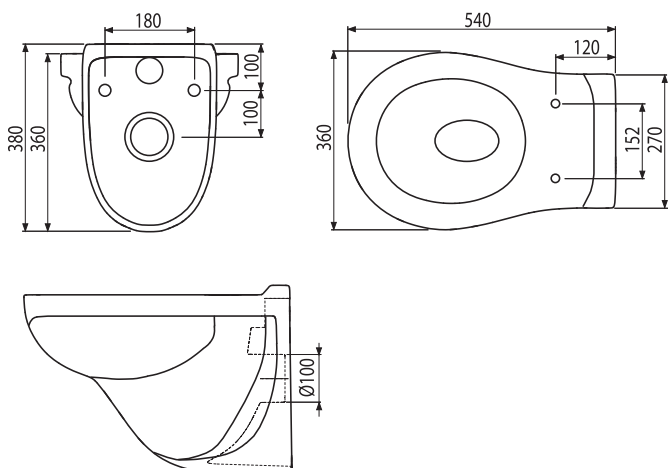

Množství (balení) WC RIMFLOW	1 ks
Rozměr (kus)	540x380x360 mm
Hmotnost (kus)	16,35 kg
EAN	8698208271364

**3 082 Kč****NOVINKA**

**NOVINKA**

12

## Rohové drenážní žlaby

Produktovou řadu drenážních žlabů rozšiřujeme o rohové dílce.

Pro každý typ žlabu a roštu je nyní k dispozici i rohové provedení, které Vám usnadní dosáhnout harmonického vzhledu s minimálním úsilím.



**NOVINKA**

**ADZ101VR**

Drenážní žlab rohový 75 mm nastavitelný, pozinkovaná ocel

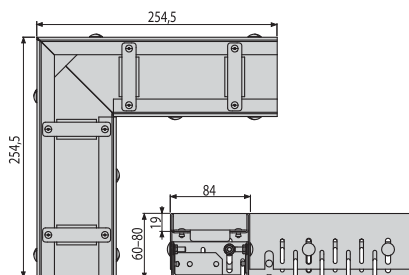

**1 499 Kč**

**NOVINKA**

Množství (balení) ADZ101VR	1 ks
Rozměr (kus)	254,5×254,5×60 mm
Hmotnost (kus)	1,8086 kg
EAN	8595580554941

**ADZ301VR**

Drenážní žlab rohový 75 mm nastavitelný, nerez

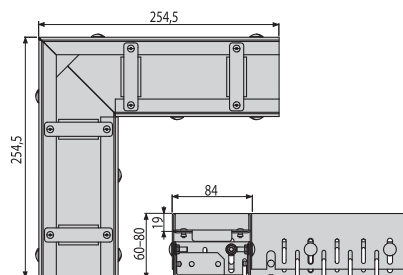

**2 532 Kč**

**NOVINKA**

Množství (balení) ADZ301VR	1 ks
Rozměr (kus)	254,5×254,5×60 mm
Hmotnost (kus)	1,8116 kg
EAN	8595580554958

**ADZ102VR**

Drenážní žlab rohový 100 mm nastavitelný, pozinkovaná ocel

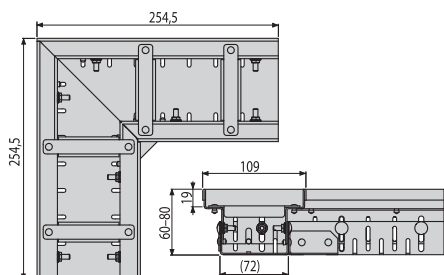

**1 550 Kč**

**NOVINKA**

Množství (balení) ADZ102VR	1 ks
Rozměr (kus)	254,5×254,5×60 mm
Hmotnost (kus)	1,5916 kg
EAN	8595580554804

**ADZ302VR**

Drenážní žlab rohový 100 mm nastavitelný, nerez

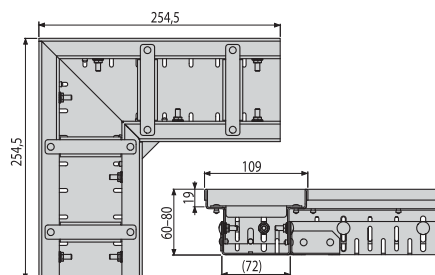
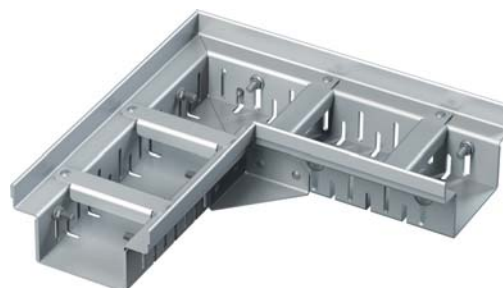

**2 973 Kč**

**NOVINKA**

Množství (balení) ADZ302VR	1 ks
Rozměr (kus)	254,5×254,5×60 mm
Hmotnost (kus)	1,5916 kg
EAN	8595580554811

**NOVINKA**

14

### ADZ-R101R

Rošt pro drenážní žlab rohový 75 mm, pozinkovaná ocel

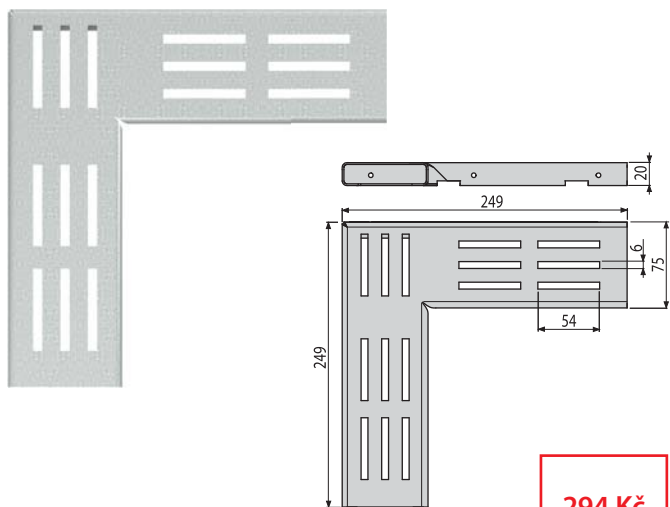

**294 Kč**

**NOVINKA**

Množství (balení) ADZ-R101R	1 ks
Rozměr (kus)	249×249×20 mm
Hmotnost (kus)	0,5618 kg
EAN	8595580555023

### ADZ-R301R

Rošt pro drenážní žlab rohový 75 mm, nerez

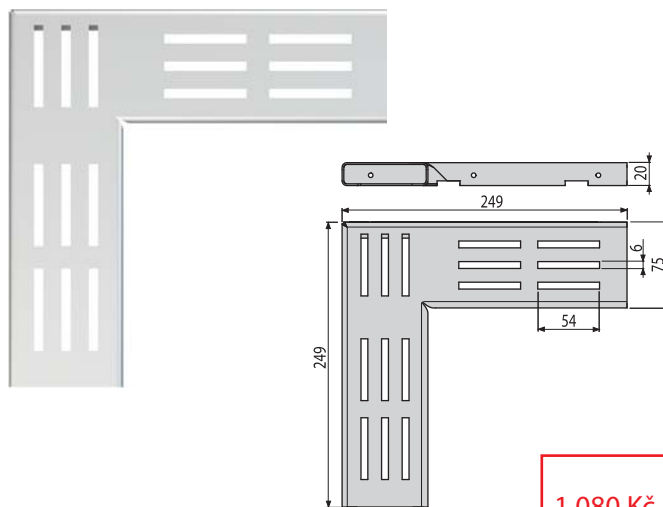

**1 080 Kč**

**NOVINKA**

Množství (balení) ADZ-R301R	1 ks
Rozměr (kus)	249×249×20 mm
Hmotnost (kus)	0,5618 kg
EAN	8595580555054

### ADZ-R102R

Rošt pro drenážní žlab rohový 75 mm, pozinkovaná ocel

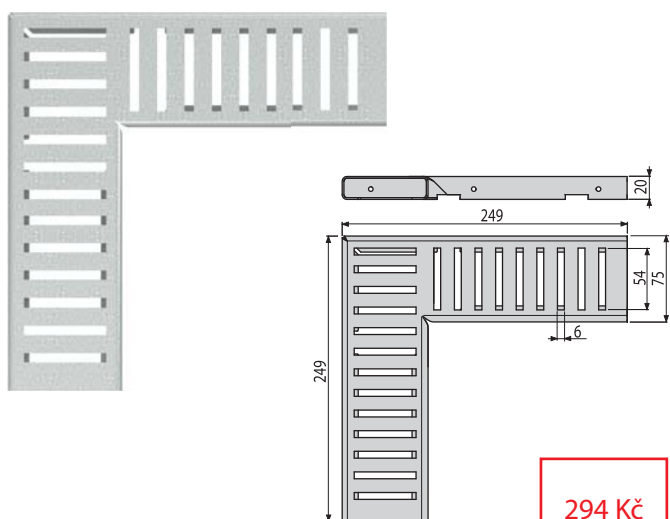

**294 Kč**

**NOVINKA**

Množství (balení) ADZ-R102R	1 ks
Rozměr (kus)	249×249×20 mm
Hmotnost (kus)	0,5348 kg
EAN	8595580555030

### ADZ-R302R

Rošt pro drenážní žlab rohový 75 mm, nerez

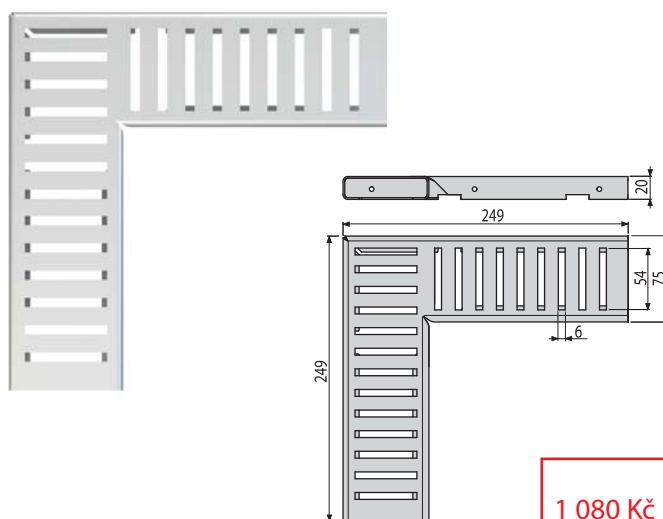

**1 080 Kč**

**NOVINKA**

Množství (balení) ADZ-R302R	1 ks
Rozměr (kus)	249×249×20 mm
Hmotnost (kus)	0,5348 kg
EAN	8595580555061

**NOVINKA**

15

**ADZ-R103R**

Rošt pro drenážní žlab rohový 75 mm, pozinkovaná ocel

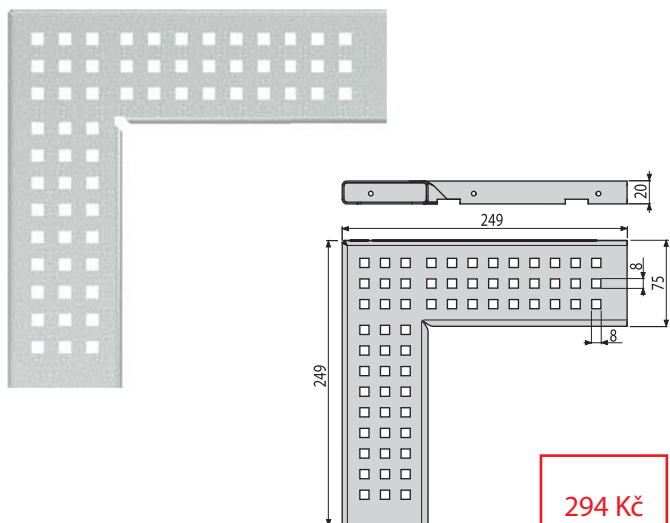

294 Kč

NOVINKA

Množství (balení) ADZ-R103R	1 ks
Rozměr (kus)	249×249×20 mm
Hmotnost (kus)	0,5708 kg
EAN	8595580555047

**ADZ-R303R**

Rošt pro drenážní žlab rohový 75 mm, nerez

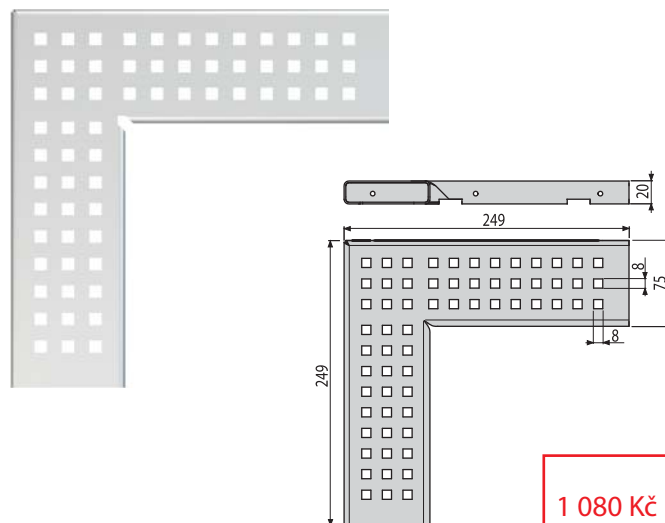

1 080 Kč

NOVINKA

Množství (balení) ADZ-R303R	1 ks
Rozměr (kus)	249×249×20 mm
Hmotnost (kus)	0,5708 kg
EAN	8595580555078

**ADZ-R104R**

Rošt pro drenážní žlab rohový 75 mm, pozinkovaná ocel

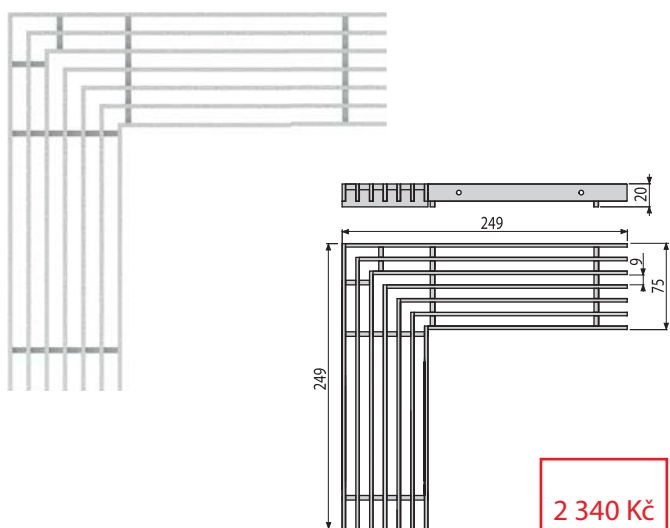

2 340 Kč

NOVINKA

Množství (balení) ADZ-R104R	1 ks
Rozměr (kus)	249×249×20 mm
Hmotnost (kus)	1,1748 kg
EAN	8595580555443

**ADZ-R304R**

Rošt pro drenážní žlab rohový 75 mm, nerez

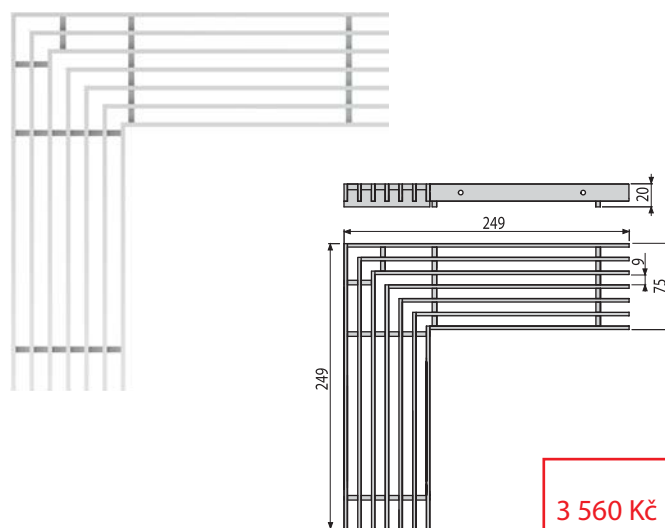

3 560 Kč

NOVINKA

Množství (balení) ADZ-R304R	1 ks
Rozměr (kus)	249×249×20 mm
Hmotnost (kus)	1,1748 kg
EAN	8595580555450

**NOVINKA**

16

**ADZ-R121R**

Rošt pro drenážní žlab rohový 100 mm, pozinkovaná ocel

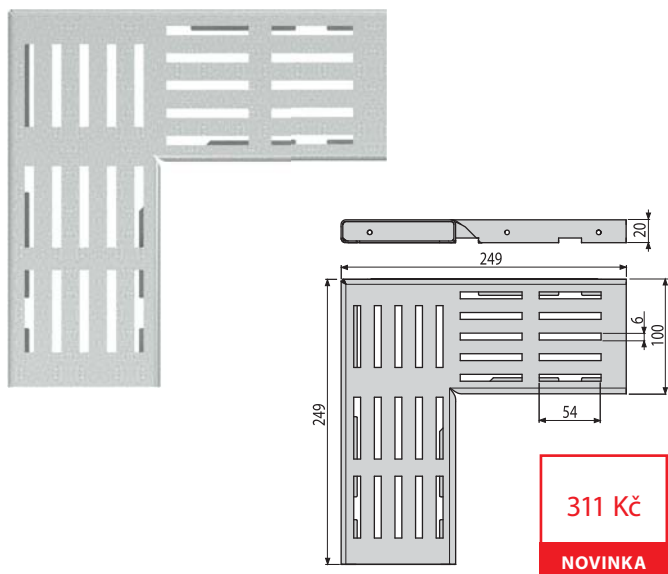

311 Kč

NOVINKA

Množství (balení) ADZ-R121R	1 ks
Rozměr (kus)	249×249×20 mm
Hmotnost (kus)	0,6028 kg
EAN	8595580554965

**ADZ-R321R**

Rošt pro drenážní žlab rohový 100 mm, nerez

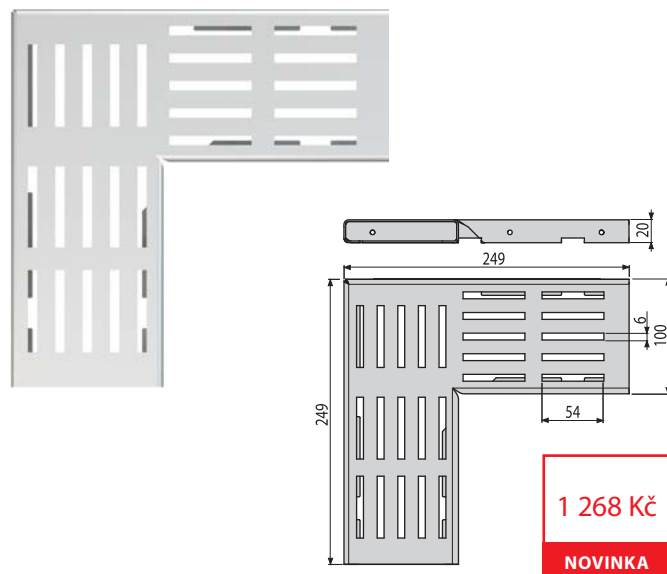

1 268 Kč

NOVINKA

Množství (balení) ADZ-R321R	1 ks
Rozměr (kus)	249×249×20 mm
Hmotnost (kus)	0,6028 kg
EAN	8595580554996

**ADZ-R122R**

Rošt pro drenážní žlab rohový 100 mm, pozinkovaná ocel

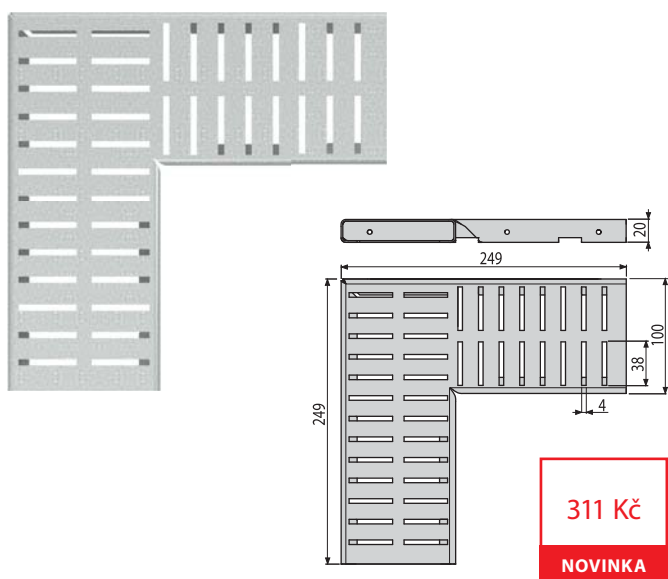

311 Kč

NOVINKA

Množství (balení) ADZ-R122R	1 ks
Rozměr (kus)	249×249×20 mm
Hmotnost (kus)	0,6228 kg
EAN	8595580554972

**ADZ-R322R**

Rošt pro drenážní žlab rohový 100 mm, nerez

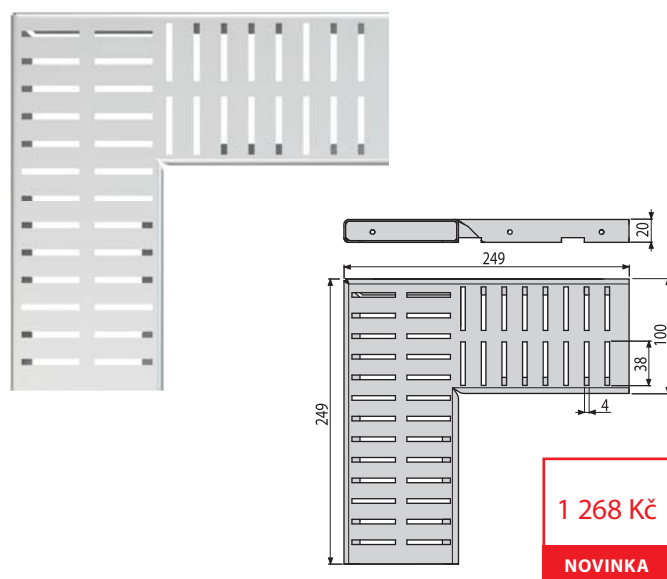

1 268 Kč

NOVINKA

Množství (balení) ADZ-R322R	1 ks
Rozměr (kus)	249×249×20 mm
Hmotnost (kus)	0,6228 kg
EAN	8595580555009



**NOVINKA**

17

**ADZ-R123R**

Rošt pro drenážní žlab rohový 100 mm, pozinkovaná ocel

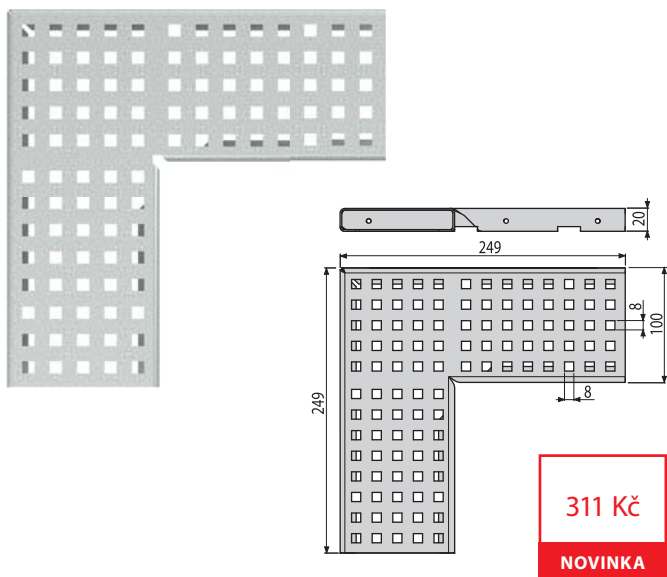

311 Kč

NOVINKA

Množství (balení) ADZ-R123R	1 ks
Rozměr (kus)	249×249×20 mm
Hmotnost (kus)	0,6188 kg
EAN	8595580554989

**ADZ-R323R**

Rošt pro drenážní žlab rohový 100 mm, nerez

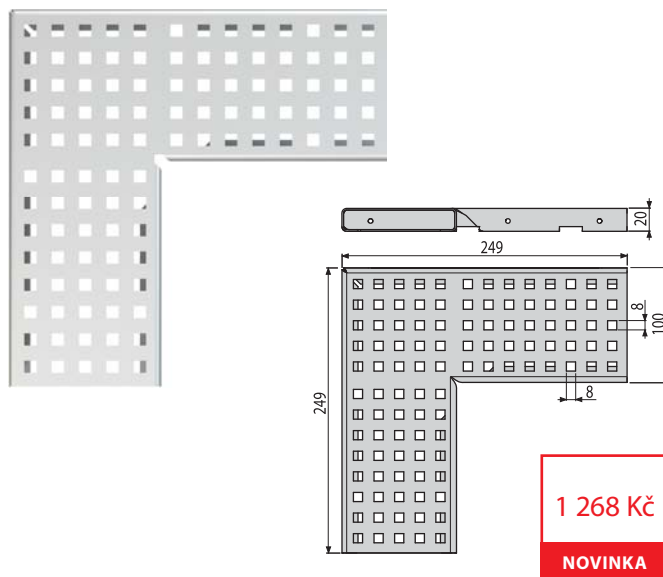

1 268 Kč

NOVINKA

Množství (balení) ADZ-R323R	1 ks
Rozměr (kus)	249×249×20 mm
Hmotnost (kus)	0,6188 kg
EAN	8595580555016

**ADZ-R124R**

Rošt pro drenážní žlab rohový 100 mm, pozinkovaná ocel

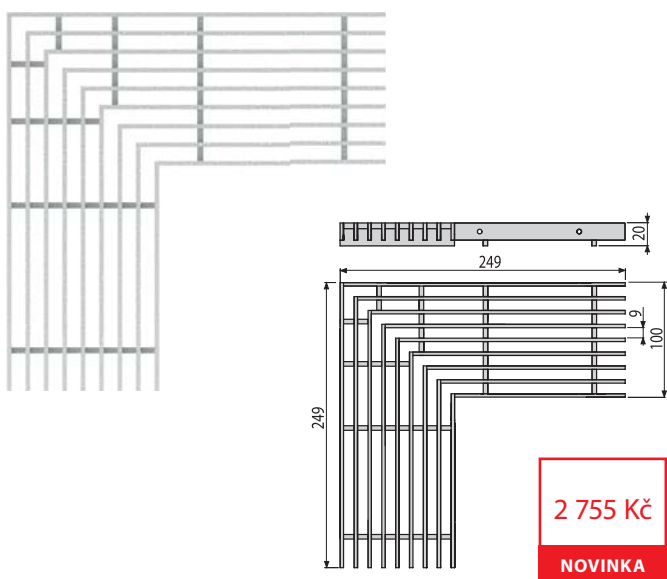

2 755 Kč

NOVINKA

Množství (balení) ADZ-R124R	1 ks
Rozměr (kus)	249×249×20 mm
Hmotnost (kus)	1,4808 kg
EAN	8595580555467

**ADZ-R324R**

Rošt pro drenážní žlab rohový 100 mm, nerez

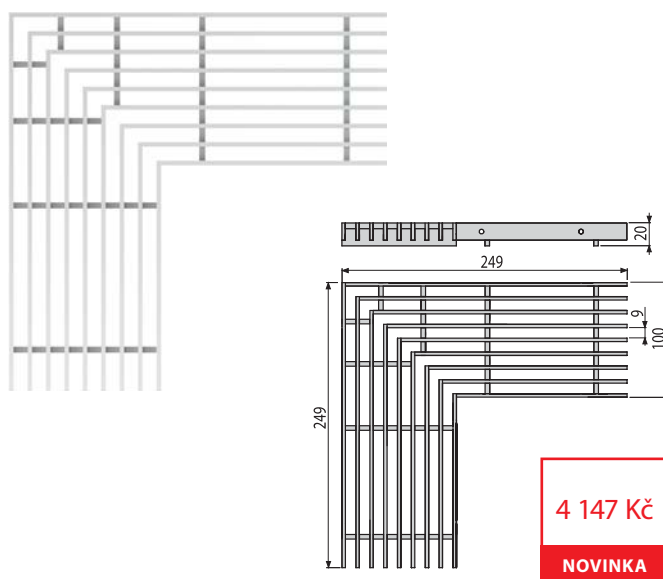

4 147 Kč

NOVINKA

Množství (balení) ADZ-R324R	1 ks
Rozměr (kus)	249×249×20 mm
Hmotnost (kus)	1,4808 kg
EAN	8595580555474

## Inovace vanových sifonů

Inovované provedení ovládací hlavičky vanových automatů zajistí ještě plynulejší chod mechanismu. Otvírání a zavírání zátky vanového sifonu tak bude snadnější a přesnější.

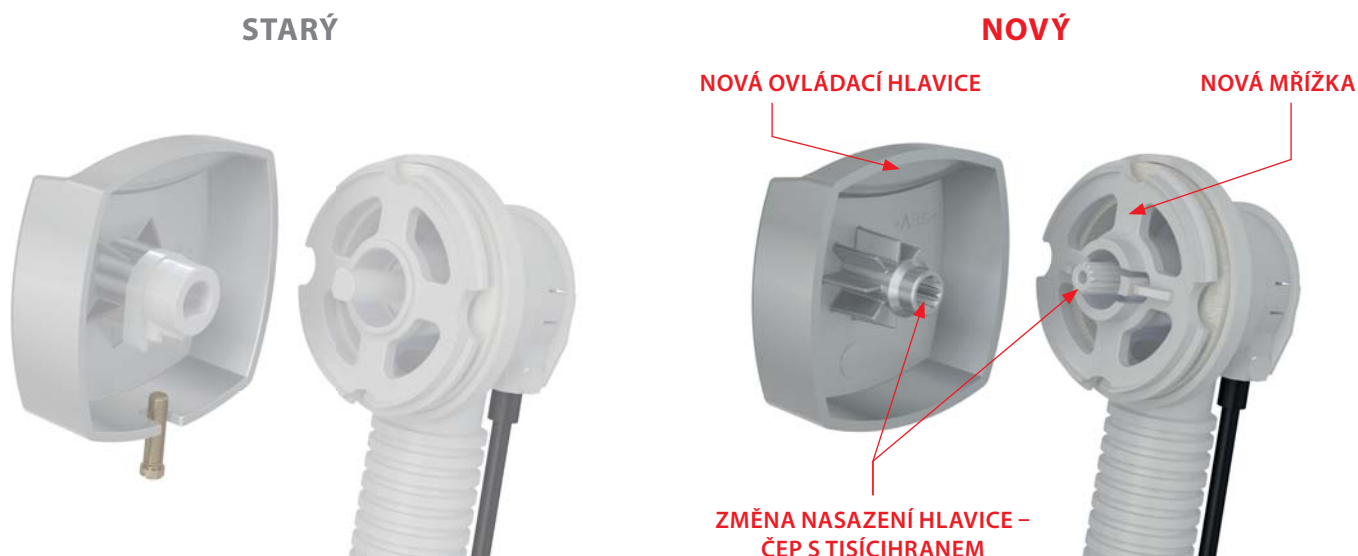

### Plastové ovládací hlavičky



Vanový sifon

A51B  
A51BM



A51CR  
A51CRM  
A566-122133-57



A51CR  
A51CRM  
A54CR  
A566-112122-\_  
A566-112123-\_  
A566-113133-\_  
A566-114233-\_

OD  
8/2017

### Kovové ovládací hlavičky



Vanový sifon

A55K  
A55KM



A55K  
A55KM

## INFORMACE ŠKOLICÍHO STŘEDISKA

### ŠKOLENÍ PRO INSTALATÉRY A MONTÉRY

Chceme prohloubit vaše řemeslné vědomosti a zkušenosti. Tématem je především popis, funkce, technické parametry, montáž, údržba výrobků, tipy a triky při jejich instalacích, nejčastější příčiny nedostatků vlivem neodborné montáže a jak jim lze předcházet. Po úspěšném absolvování školení obdrží všichni účastníci školení certifikát Alcaplast Academy.

### JAK SE NA ŠKOLENÍ PŘIHLÁSIT

Přihlášky zasílejte na asistentku školicího střediska, e-mail: [skoleni@alcaplast.cz](mailto:skoleni@alcaplast.cz) nebo volejte na telefonní číslo +420 519 821 058.

### PROGRAM ŠKOLENÍ













- Prezentace firmy Alca plast, s. r. o.
- Sortiment firmy Alca plast, s. r. o.
- Montážní postupy a hlavní chyby při montážích, praktická část
- Kontrolní test, diskuse, předání certifikátů
- **Prohlídka výrobních provozů na školení v Břeclavi**













### TERMÍNY ŠKOLENÍ

- 11. 9. 2017 – Břeclav**  
termín uzávěrky 8. 9. 2017
- 25. 9. 2017 – Praha**  
termín uzávěrky 21. 9. 2017
- 27. 9. 2017 – Nitra**  
termín uzávěrky 24. 9. 2017
- 10. 10. 2017 – Ostrava**  
termín uzávěrky 24. 9. 2017
- 16. 10. 2017 – Nitra**  
termín uzávěrky 8. 10. 2017
- 18. 10. 2017 – Břeclav**  
termín uzávěrky 15. 10. 2017
- 19. 10. 2017 – Zápy**  
termín uzávěrky 17. 10. 2017
- 20. 10. 2017 – Plzeň**  
termín uzávěrky 17. 10. 2017
- 26. 10. 2017 – Praha**  
termín uzávěrky 23. 10. 2017

### MÍSTA KONÁNÍ





Kód	Obrázek	EAN	Popis	Cena bez DPH
<b>APZ22-750</b>		8595580554620	Podlahový žlab s nerezovým okrajem pro perforovaný rošt nebo vložení dlažby	2 650 Kč
<b>APZ22-850</b>		8595580554637	Podlahový žlab s nerezovým okrajem pro perforovaný rošt nebo vložení dlažby	2 760 Kč
<b>APZ22-950</b>		8595580554644	Podlahový žlab s nerezovým okrajem pro perforovaný rošt nebo vložení dlažby	2 835 Kč
<b>APV110</b>		8595580555160	Podlahová vpust nerezová extra-nízká 130×130 mm boční, bez mřížky, vodní zápachová uzávěra	2 200 Kč
<b>APV120</b>		8595580555146	Podlahová vpust nerezová nízká 130×130 mm boční, bez mřížky, vodní zápachová uzávěra	2 200 Kč
<b>APV130</b>		8595580555177	Podlahová vpust nerezová 130×130 mm boční, bez mřížky, vodní zápachová uzávěra	2 200 Kč
<b>MPV011</b>		8595580555481	Mřížka pro nerezové vpusti 102×102 mm nerez	650 Kč
<b>MPV012</b>		8595580555498	Mřížka pro nerezové vpusti 102×102 mm nerez	650 Kč
<b>MPV013</b>		8595580555528	Mřížka pro nerezové vpusti 92×92 mm nerez	850 Kč
<b>MPV014</b>		8595580555504	Mřížka pro nerezové vpusti 102×102 mm nerez	750 Kč
<b>MPV015</b>		8595580555511	Mřížka pro nerezové vpusti 102×102 mm nerez	750 Kč
<b>MPV016</b>		8595580555535	Mřížka pro nerezové vpusti 92×92 mm pro vložení dlažby	950 Kč

Kód	Obrázek	EAN	Popis	Cena bez DPH
<b>WC RIMFLOW</b>		8698208271364	WC závěsné RIMFLOW	3 082 Kč
<b>ADZ101VR</b>		8595580554941	Drenážní žlab rohový 75 mm nastavitelný, pozinkovaná ocel	1 499 Kč
<b>ADZ301VR</b>		8595580554958	Drenážní žlab rohový 75 mm nastavitelný, nerez	2 532 Kč
<b>ADZ102VR</b>		8595580554804	Drenážní žlab rohový 100 mm nastavitelný, pozinkovaná ocel	1 550 Kč
<b>ADZ302VR</b>		8595580554811	Drenážní žlab rohový 100 mm nastavitelný, nerez	2 973 Kč
<b>ADZ-R101R</b>		8595580555023	Rošt pro drenážní žlab rohový 75 mm, pozinkovaná ocel	294 Kč
<b>ADZ-R301R</b>		8595580555054	Rošt pro drenážní žlab rohový 75 mm, nerez	1 080 Kč
<b>ADZ-R102R</b>		8595580555030	Rošt pro drenážní žlab rohový 75 mm, pozinkovaná ocel	294 Kč
<b>ADZ-R302R</b>		8595580555061	Rošt pro drenážní žlab rohový 75 mm, nerez	1 080 Kč
<b>ADZ-R103R</b>		8595580555047	Rošt pro drenážní žlab rohový 75 mm, pozinkovaná ocel	294 Kč
<b>ADZ-R303R</b>		8595580555078	Rošt pro drenážní žlab rohový 75 mm, nerez	1 080 Kč
<b>ADZ-R104R</b>		8595580555443	Rošt pro drenážní žlab rohový 75 mm, pozinkovaná ocel	2 340 Kč

## CENÍK

22

Kód	Obrázek	EAN	Popis	Cena bez DPH
<b>ADZ-R304R</b>		8595580555450	Rošt pro drenážní žlab rohový 75 mm, nerez	3 560 Kč
<b>ADZ-R121R</b>		8595580554965	Rošt pro drenážní žlab rohový 100 mm, pozinkovaná ocel	311 Kč
<b>ADZ-R321R</b>		8595580554996	Rošt pro drenážní žlab rohový 100 mm, nerez	1 268 Kč
<b>ADZ-R122R</b>		8595580554972	Rošt pro drenážní žlab rohový 100 mm, pozinkovaná ocel	311 Kč
<b>ADZ-R322R</b>		8595580555009	Rošt pro drenážní žlab rohový 100 mm, nerez	1 268 Kč
<b>ADZ-R123R</b>		8595580554989	Rošt pro drenážní žlab rohový 100 mm, pozinkovaná ocel	311 Kč
<b>ADZ-R323R</b>		8595580555016	Rošt pro drenážní žlab rohový 100 mm, nerez	1 268 Kč
<b>ADZ-R124R</b>		8595580555467	Rošt pro drenážní žlab rohový 100 mm, pozinkovaná ocel	2 755 Kč
<b>ADZ-R324R</b>		8595580555474	Rošt pro drenážní žlab rohový 100 mm, nerez	4 147 Kč

Tým specialistů firmy ALCAPLAST je vždy připraven pomoci při projektování, instalaci i stanovování projektových cen našich výrobků!

Český výrobek  
ISO 9001:2015



# Alca PLAST®

## ČESKÁ REPUBLIKA

---

Alca plast, s. r. o.  
Bratislavská 2846, 690 02 Břeclav  
tel.: +420 519 821 117 – prodej ČR  
tel.: +420 519 821 141 – export  
fax: +420 519 821 083  
e-mail: [alcaplast@alcaplast.cz](mailto:alcaplast@alcaplast.cz)  
**[www.alcaplast.cz](http://www.alcaplast.cz)**

## SLOVENSKO

---

Alca plast SK, s. r. o.  
Novozámocká, 949 05 Nitra-Dolné Krškany  
tel.: +421 376 579 521  
mobil: +421 903 243 901, +421 903 742 035  
fax: +421 376 516 127  
e-mail: [alcaplast@alcaplast.sk](mailto:alcaplast@alcaplast.sk)  
**[www.alcaplast.sk](http://www.alcaplast.sk)**