

INFO

6/2016

www.alcaplast.cz

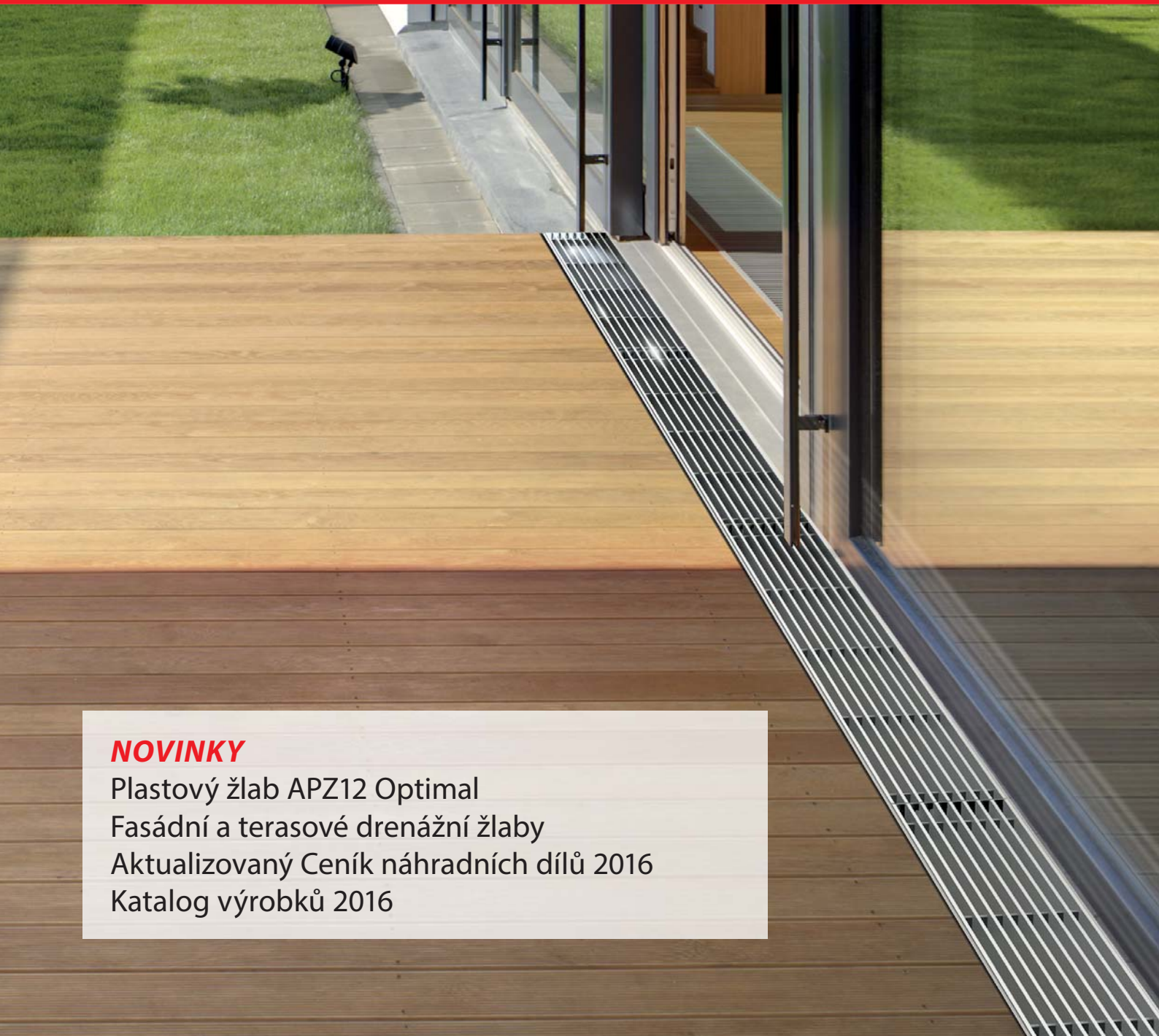

NOVINKY

Plastový žlab APZ12 Optimal

Fasádní a terasové drenážní žlaby

Aktualizovaný Ceník náhradních dílů 2016

Katalog výrobků 2016

NOVINKA

2

PLASTOVÝ ŽLAB APZ12 OPTIMAL

Nový podlahový žlab z vysoce odolného plastu, který odolá mrazu i chemii, dokonale zajistí odvodnění sprch v úrovni podlahy. Výškově stavitelné plastové kotvicí nohy umožňují rychlou a komfortní instalaci včetně přesného nastavení roviny.

VÝBORNÁ ČISTITELNOST

Tam, kde je standardně jedna zápachová uzávěra, využívá plastový žlab ALCAPLAST systém dvou odtokových komor s vyjímatelnými vtokovými dílci. Vzniká tak sifon se zdvojenou zápachovou uzávěrou s možností jednoduchého a dokonalého čištění obou odtokových komor až po odpadní trubku.

KOMBINOVANÁ ZÁPACHOVÁ UZÁVĚRA



Při průtoku vody se otevřou klapky a umožní tak odtok vody.

Pokud sifonem neprotéká voda, klapky jsou uzavřeny a i při vyschnutí vodní zápachové uzávěry zabraňují prostupu zápachu z kanalizace.

SPÁDOVÁNÍ KORYTA ŽLABU

Tělo žlabu je vspádováno směrem ke středu a je tak zaručen vyšší odtok i lepší samočišticí vlastnosti.

4 DÉLKOVÉ VARIANTY

750, 850, 950 a 1 050 mm.

PRŮTOK 63 L/MIN

Žlab APZ12 Optimal se speciálním dvoukomorovým sifonem zaručuje průtok 63 l/min. Tím je garantováno, že nedojde k vytopení vaší koupelny ani při instalaci velkoformátové sprchovací hlavice s vysokým přítokem vody.

HT50

NÍZKÁ STAVEBNÍ VÝŠKA

85 mm

NASTAVITELNÉ NOHY



0-27 mm

- usnadňují instalaci
- pohodlné a rychlé ukotvení k podlaze
- přesné a pevné nastavení roviny
- materiál PP

NOVINKA

3

PLASTOVÝ ŽLAB APZ12 OPTIMAL

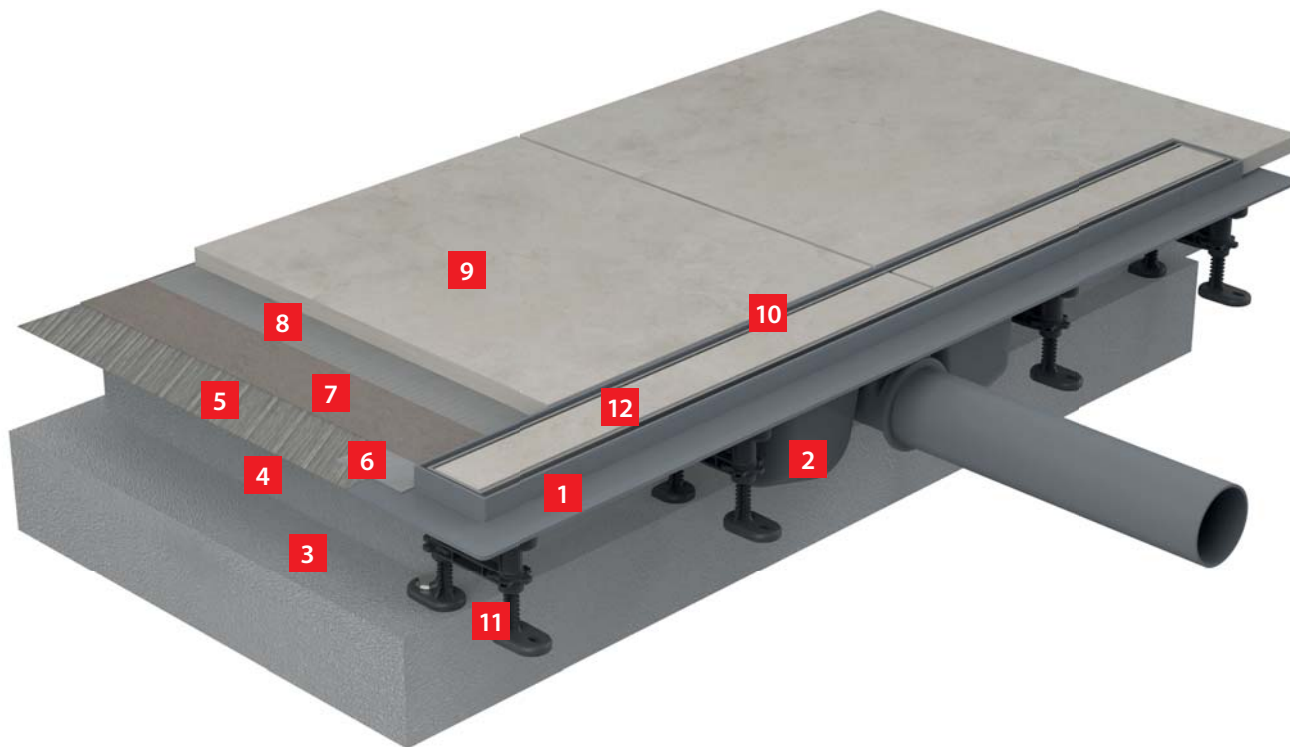

- | | | | |
|-----------------------------|------------------------------|------------------------------|----------------------------|
| 1 žlab APZ12 Optimal | 4 vrchní beton | 7 hydroizolační hmota | 10 flexibilní výplň |
| 2 sifon | 5 penetrační nátěr | 8 lepidlo | 11 kotvicí nohy |
| 3 podkladový beton | 6 hydroizolační páska | 9 dlažba | 12 rošt TILE |

ROŠTY PRO PODLAHOVÝ ŽLAB APZ12 OPTIMAL

SOLID Rošt pro líniový podlahový žlab (nerez)

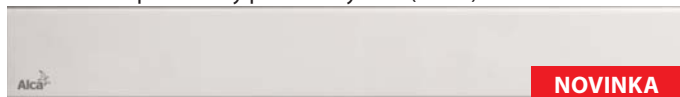

NOVINKA

LINE Rošt pro líniový podlahový žlab (nerez)



PURE Rošt pro líniový podlahový žlab (nerez)

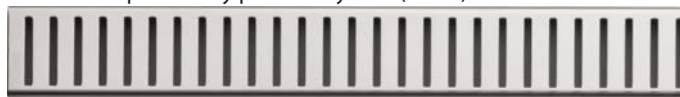

CUBE Rošt pro líniový podlahový žlab (nerez)



TILE Rošt pro vložení dlažby



NOVINKA

HOPE Rošt pro líniový podlahový žlab (nerez)



BUBLE Rošt pro líniový podlahový žlab (nerez)



DREAM Rošt pro líniový podlahový žlab (nerez)



NOVINKA

4

APZ12 Optimal

Podlahový žlab s okrajem pro perforovaný rošt nebo vložení dlažby

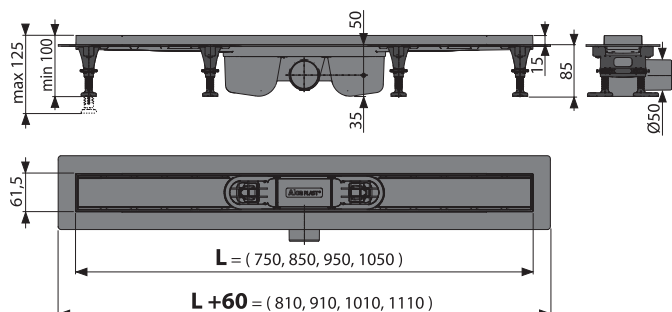
**NOVINKA**od
1700 Kč

| | |
|-----------------------------|----------------|
| Balení – množství APZ12-750 | 12 ks |
| Rozměr – kus | 125×150×820 mm |
| Hmotnost – kus | 1,46 kg |
| EAN | 8595580541033 |
| CENA | 1700 Kč |

| | |
|-----------------------------|-----------------|
| Balení – množství APZ12-950 | 12 ks |
| Rozměr – kus | 125×150×1020 mm |
| Hmotnost – kus | 1,58 kg |
| EAN | 8595580541057 |
| CENA | 1885 Kč |

| | |
|-----------------------------|----------------|
| Balení – množství APZ12-850 | 12 ks |
| Rozměr – kus | 125×150×920 mm |
| Hmotnost – kus | 1,51 kg |
| EAN | 8595580541040 |
| CENA | 1810 Kč |

| | |
|------------------------------|-----------------|
| Balení – množství APZ12-1050 | 12 ks |
| Rozměr – kus | 125×150×1120 mm |
| Hmotnost – kus | 1,64 kg |
| EAN | 8595580541064 |
| CENA | 1960 Kč |

SOLID

Rošt pro líniový podlahový žlab (nerez)

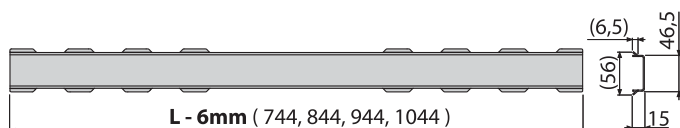

| | |
|-----------------------------|---------------|
| Balení – množství SOLID-750 | 1 ks |
| Rozměr – kus | 744×55×15 mm |
| Hmotnost – kus | 0,71 kg |
| EAN | 8595580548797 |
| CENA | 1054 Kč |

| | |
|------------------------------|---------------|
| Balení – množství SOLID-1050 | 1 ks |
| Rozměr – kus | 1044×55×15 mm |
| Hmotnost – kus | 0,94 kg |
| EAN | 8595580548827 |
| CENA | 1220 Kč |

| | |
|-----------------------------|---------------|
| Balení – množství SOLID-850 | 1 ks |
| Rozměr – kus | 844×55×15 mm |
| Hmotnost – kus | 0,79 kg |
| EAN | 8595580548803 |
| CENA | 1110 Kč |

| | |
|-----------------------------|---------------|
| Balení – množství SOLID-950 | 1 ks |
| Rozměr – kus | 944×55×15 mm |
| Hmotnost – kus | 0,86 kg |
| EAN | 8595580548810 |
| CENA | 1165 Kč |

NOVINKAod
1054 Kč

NOVINKA

5

TILE

Rošt pro vložení dlažby

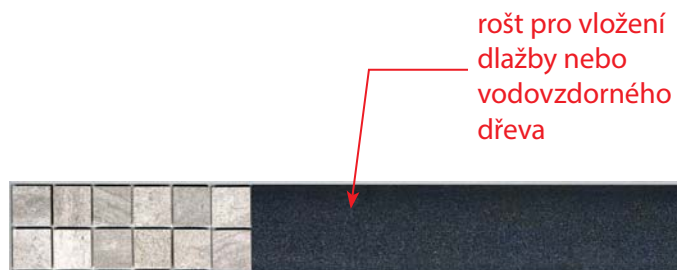
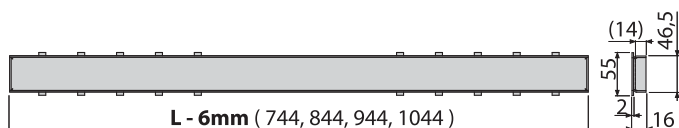

| | |
|-----------------------------------|---------------|
| Balení – množství TILE-750 | 1 ks |
| Rozměr – kus | 744x55x14 mm |
| Hmotnost – kus | 1,1693 kg |
| EAN | 8595580542993 |
| CENA | 1623 Kč |

| | |
|------------------------------------|---------------|
| Balení – množství TILE-1050 | 1 ks |
| Rozměr – kus | 1044x55x14 mm |
| Hmotnost – kus | 1,6131 kg |
| EAN | 8595580543020 |
| CENA | 1868 Kč |

| | |
|-----------------------------------|---------------|
| Balení – množství TILE-850 | 1 ks |
| Rozměr – kus | 844x55x14 mm |
| Hmotnost – kus | 1,3139 kg |
| EAN | 8595580543006 |
| CENA | 1704 Kč |

| | |
|-----------------------------------|---------------|
| Balení – množství TILE-950 | 1 ks |
| Rozměr – kus | 944x55x14 mm |
| Hmotnost – kus | 1,4585 kg |
| EAN | 8595580543013 |
| CENA | 1787 Kč |

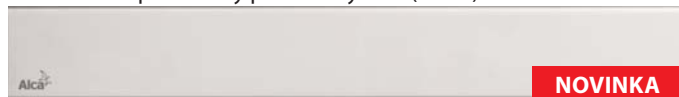
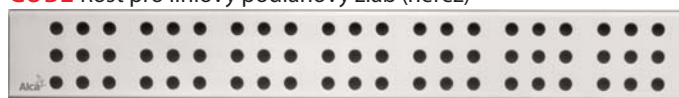
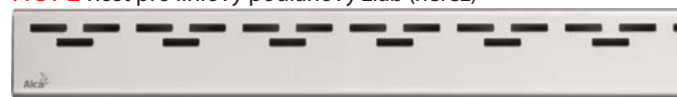
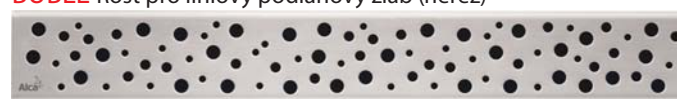
NOVINKAod
1623 Kč**ROŠTY PRO PODLAHOVÝ ŽLAB APZ12 OPTIMAL****SOLID** Rošt pro líniový podlahový žlab (nerez)**LINE** Rošt pro líniový podlahový žlab (nerez)**PURE** Rošt pro líniový podlahový žlab (nerez)**CUBE** Rošt pro líniový podlahový žlab (nerez)**TILE** Rošt pro vložení dlažby**HOPE** Rošt pro líniový podlahový žlab (nerez)**BUBLE** Rošt pro líniový podlahový žlab (nerez)**DREAM** Rošt pro líniový podlahový žlab (nerez)

NOVINKA

6

FASÁDNÍ A TERASOVÉ DRENÁŽNÍ ŽLABY

Fasádní a terasové drenážní žlaby rozšiřují náš sortiment venkovního odvodnění. Jsou vhodné především k odvádění povrchové vody, která se hromadí v okolí budov při dešti a sněhu.

LEŠTĚNÉ
NEREZOVÉ
MŘÍŽKY

NASTAVITELNÁ
VÝŠKA ŽLABU
V ROZSAHU
60–80 MM

25 LET
ZÁRUKA
NA NEREZOVÉ
PROVEDENÍ

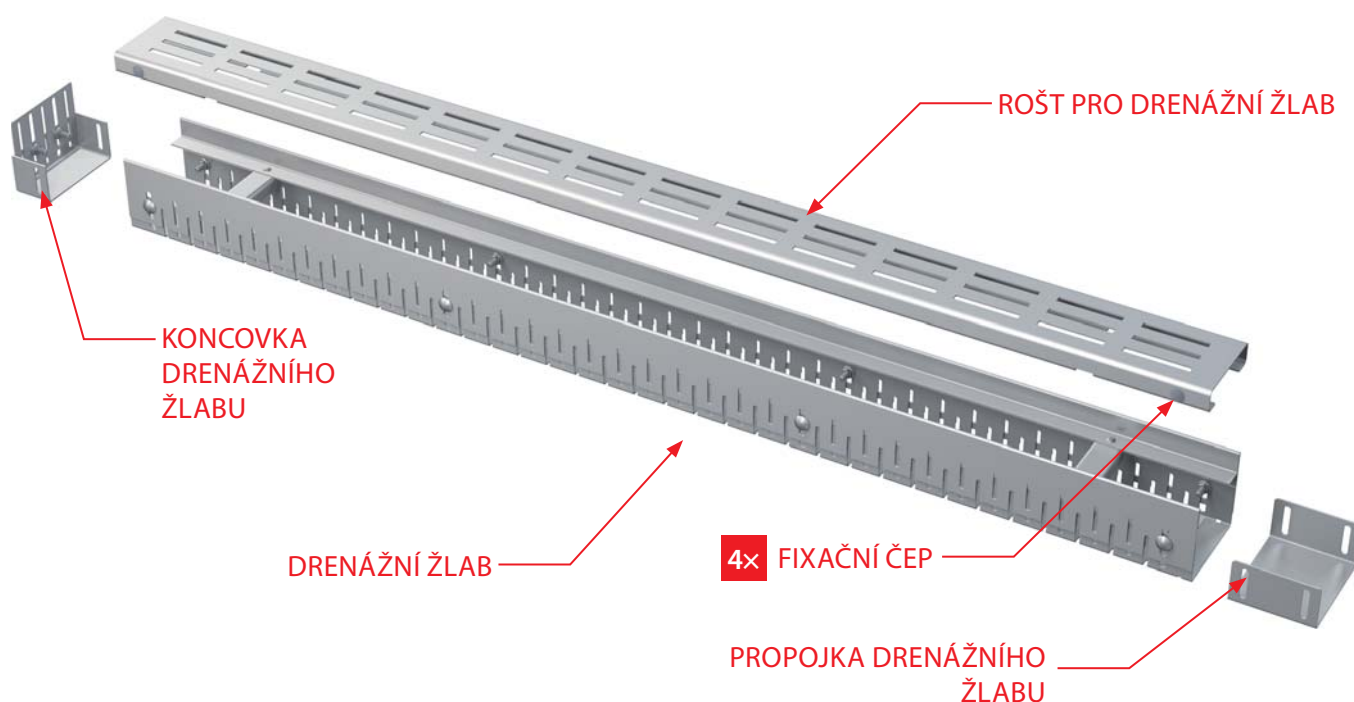

Vlastnosti:

- 2 typy materiálů (pozink/nerez)
- šířky roštů: 75 a 100 mm
- standardní délka drenážních žlabů 1 m
- výškově nastavitelné tělo žlabu 60–80 mm
- třída zatížení: K3 = 300 kg
- příslušenství: propojka, koncovka (pozink/nerez)
- 4 designy roštů (pozink/nerez)

Výhody:

- snadná instalace
- jednoduché čištění
- kvalitní zpracování
- možnost výškového nastavení drenážního žlabu
- možnost zakázkové výroby
- fixační čepy – zajišťují dokonalé upevnění roštu ve žlabu a eliminují zvukový efekt během používání žlabu

Použití:

- balkóny a terasy
- propustné plochy na zahradě
- odvodnění podél domovní fasády
- ochrana budov před průsakem vody, příp. znečištěním odstříkavající vody při dešti

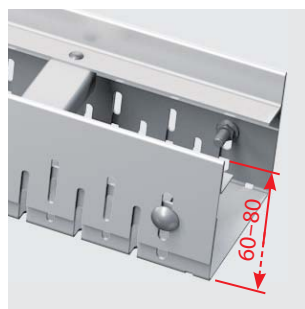

NASTAVITELNÁ VÝŠKA ŽLABU
60–80 MM

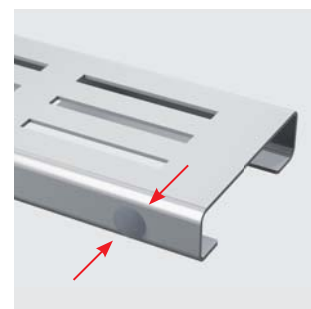

FIXAČNÍ ČEPY

NOVINKA

7

FASÁDNÍ A TERASOVÉ DRENÁŽNÍ ŽLABY

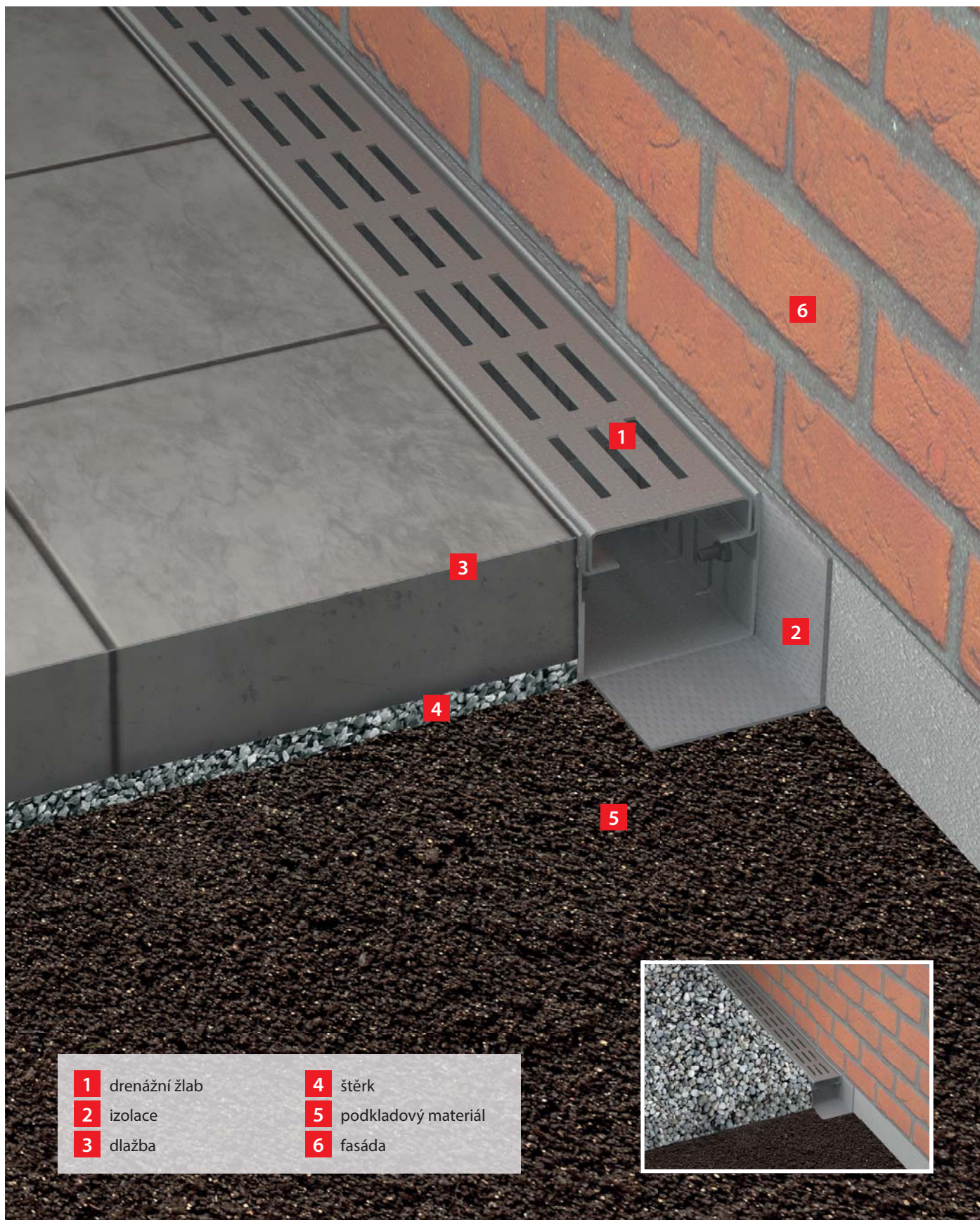
**1** drenážní žlab**2** izolace**3** dlažba**4** štěrk**5** podkladový materiál**6** fasáda

NOVINKA

ADZ101V/301V

Drenážní žlab 75 mm nastavitelný,
pozinkovaná ocel/nerez

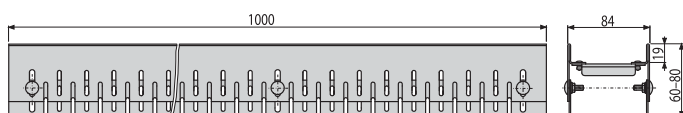

ADZ-R101/R301

Rošt pro drenážní žlab 75 mm, pozinkovaná ocel/nerez



ADZ-R102/R302

Rošt pro drenážní žlab 75 mm, pozinkovaná ocel/nerez



ADZ-R103/R303

Rošt pro drenážní žlab 75 mm, pozinkovaná ocel/nerez



ADZ-R104/R304

Rošt pro drenážní žlab 75 mm, pozinkovaná ocel/nerez



ADZ102V/302V

Drenážní žlab 100 mm nastavitelný,
pozinkovaná ocel/nerez

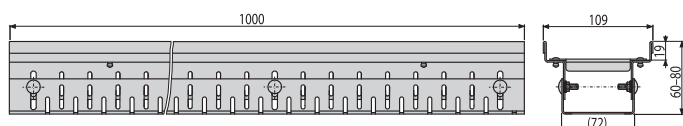

ADZ-R121/R321

Rošt pro drenážní žlab 100 mm, pozinkovaná ocel/nerez

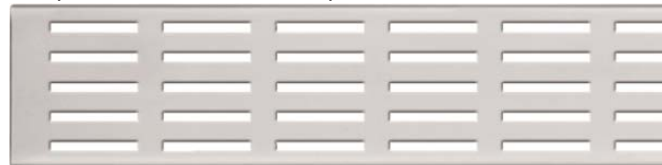

ADZ-R122/R322

Rošt pro drenážní žlab 100 mm, pozinkovaná ocel/nerez



ADZ-R123/R323

Rošt pro drenážní žlab 100 mm, pozinkovaná ocel/nerez



ADZ-R124/R324

Rošt pro drenážní žlab 100 mm, pozinkovaná ocel/nerez



NOVINKA

9

ADZ101V/301V

Drenážní žlab 75 mm nastavitelný, pozinkovaná ocel/ nerez

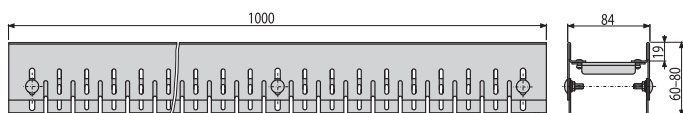

| | |
|----------------------------------|---------------|
| Balení – množství ADZ101V | 1 ks |
| Rozměr (kus) | 85×60×1000 mm |
| Hmotnost (kus) | 3,32 kg |
| EAN | 8595580547981 |

| | |
|----------------------------------|---------------|
| Balení – množství ADZ301V | 1 ks |
| Rozměr (kus) | 85×60×1000 mm |
| Hmotnost (kus) | 3,32 kg |
| EAN | 8595580547950 |

NOVINKA1230 /
2250 Kč**ADZ102V/302V**

Drenážní žlab 100 mm nastavitelný, pozinkovaná ocel/nerez

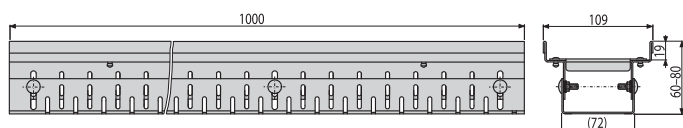

| | |
|----------------------------------|----------------|
| Balení – množství ADZ102V | 1 ks |
| Rozměr (kus) | 110×60×1000 mm |
| Hmotnost (kus) | 3,03 kg |
| EAN | 8595580547974 |

| | |
|----------------------------------|----------------|
| Balení – množství ADZ302V | 1 ks |
| Rozměr (kus) | 110×60×1000 mm |
| Hmotnost (kus) | 3,03 kg |
| EAN | 8595580547967 |

NOVINKA1280 /
2530 Kč

NOVINKA

10

ADZ-R101/R301

Rošt pro drenážní žlab 75 mm, pozinkovaná ocel/nerez

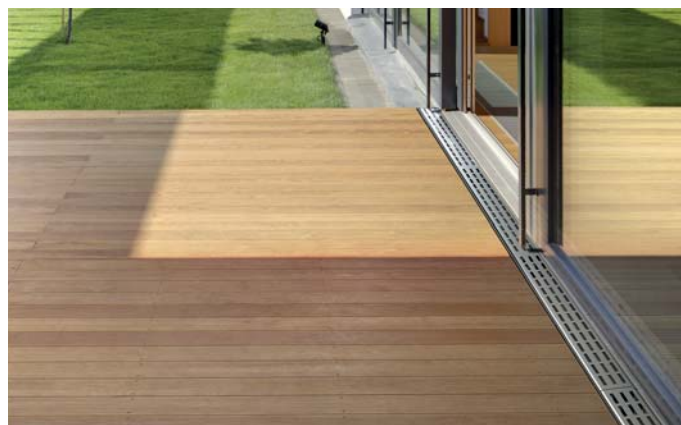
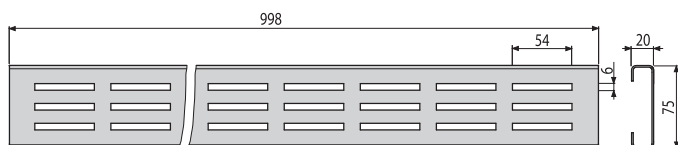

| | |
|-----------------------------------|---------------|
| Balení – množství ADZ-R101 | 1 ks |
| Rozměr (kus) | 75×20×998 mm |
| Hmotnost (kus) | 1,20 kg |
| EAN | 8595580548001 |



| | |
|-----------------------------------|---------------|
| Balení – množství ADZ-R301 | 1 ks |
| Rozměr (kus) | 75×20×998 mm |
| Hmotnost (kus) | 1,20 kg |
| EAN | 8595580548056 |

NOVINKA250 /
980 Kč**ADZ-R102/ R302**

Rošt pro drenážní žlab 75 mm, pozinkovaná ocel/nerez

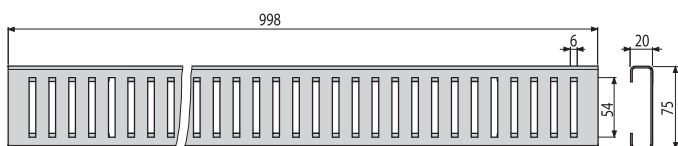

| | |
|-----------------------------------|---------------|
| Balení – množství ADZ-R102 | 1 ks |
| Rozměr (kus) | 75×20×998 mm |
| Hmotnost (kus) | 1,16 kg |
| EAN | 8595580547998 |



| | |
|-----------------------------------|---------------|
| Balení – množství ADZ-R302 | 1 ks |
| Rozměr (kus) | 75×20×998 mm |
| Hmotnost (kus) | 1,16 kg |
| EAN | 8595580548063 |

NOVINKA250 /
980 Kč

NOVINKA

11

ADZ-R103/ R303

Rošt pro drenážní žlab 75 mm, pozinkovaná ocel/nerez

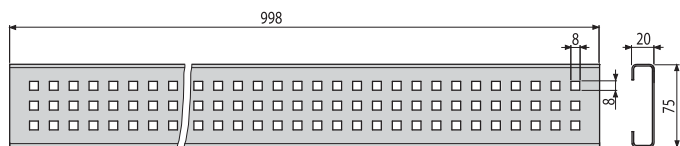

| | |
|-----------------------------------|---------------|
| Balení – množství ADZ-R103 | 1 ks |
| Rozměr (kus) | 75×20×998 mm |
| Hmotnost (kus) | 1,23 kg |
| EAN | 8595580548018 |



| | |
|-----------------------------------|---------------|
| Balení – množství ADZ-R303 | 1 ks |
| Rozměr (kus) | 75×20×998 mm |
| Hmotnost (kus) | 1,23 kg |
| EAN | 8595580548070 |

NOVINKA250 /
980 Kč**ADZ-R104/ R304**

Rošt pro drenážní žlab 75 mm, pozinkovaná ocel/nerez

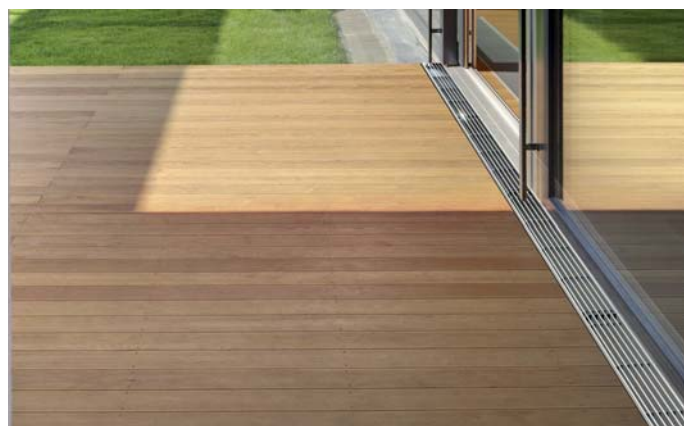
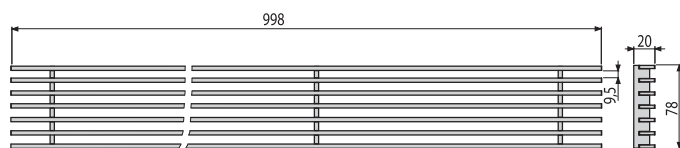

| | |
|-----------------------------------|---------------|
| Balení – množství ADZ-R104 | 1 ks |
| Rozměr (kus) | 75×20×998 mm |
| Hmotnost (kus) | 2,61 kg |
| EAN | 8595580548629 |



| | |
|-----------------------------------|---------------|
| Balení – množství ADZ-R304 | 1 ks |
| Rozměr (kus) | 75×20×998 mm |
| Hmotnost (kus) | 2,61 kg |
| EAN | 8595580548599 |

NOVINKA2120 /
3230 Kč

NOVINKA

12

ADZ-R121/ R321

Rošt pro drenážní žlab 100 mm, pozinkovaná ocel/nerez

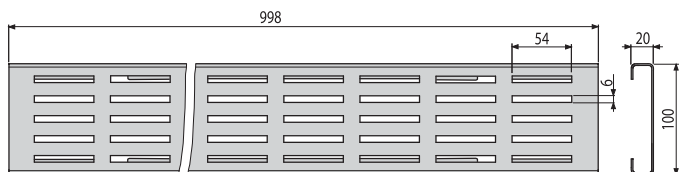

| | |
|----------------------------|---------------|
| Balení – množství ADZ-R121 | 1 ks |
| Rozměr (kus) | 100×20×998 mm |
| Hmotnost (kus) | 1,36 kg |
| EAN | 8595580548025 |



| | |
|----------------------------|---------------|
| Balení – množství ADZ-R321 | 1 ks |
| Rozměr (kus) | 100×20×998 mm |
| Hmotnost (kus) | 1,36 kg |
| EAN | 8595580548087 |

NOVINKA280 /
1150 Kč**ADZ-R122/R322**

Rošt pro drenážní žlab 100 mm, pozinkovaná ocel/nerez

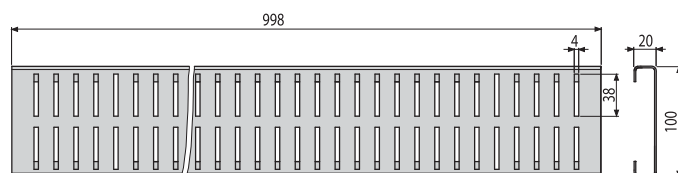

| | |
|----------------------------|---------------|
| Balení – množství ADZ-R122 | 1 ks |
| Rozměr (kus) | 100×20×998 mm |
| Hmotnost (kus) | 1,42 kg |
| EAN | 8595580548032 |



| | |
|----------------------------|---------------|
| Balení – množství ADZ-R322 | 1 ks |
| Rozměr (kus) | 100×20×998 mm |
| Hmotnost (kus) | 1,42 kg |
| EAN | 8595580548094 |

NOVINKA280 /
1150 Kč

NOVINKA

13

ADZ-R123/R323

Rošt pro drenážní žlab 100 mm, pozinkovaná ocel/nerez

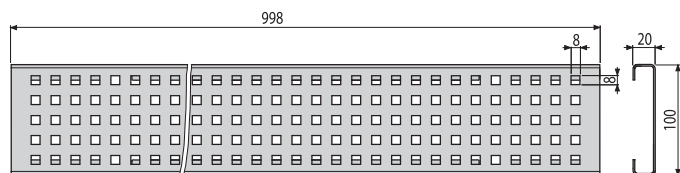

| | |
|----------------------------|---------------|
| Balení – množství ADZ-R123 | 1 ks |
| Rozměr (kus) | 100×20×998 mm |
| Hmotnost (kus) | 1,41 kg |
| EAN | 8595580548049 |

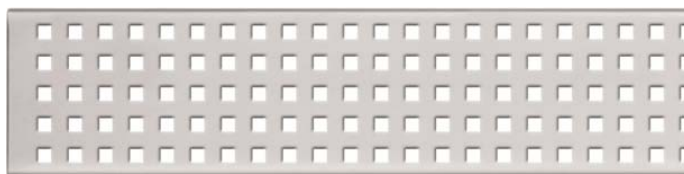

| | |
|----------------------------|---------------|
| Balení – množství ADZ-R323 | 1 ks |
| Rozměr (kus) | 100×20×998 mm |
| Hmotnost (kus) | 1,41 kg |
| EAN | 8595580548100 |

NOVINKA250 /
980 Kč**ADZ-R124/R324**

Rošt pro drenážní žlab 100 mm, pozinkovaná ocel/nerez

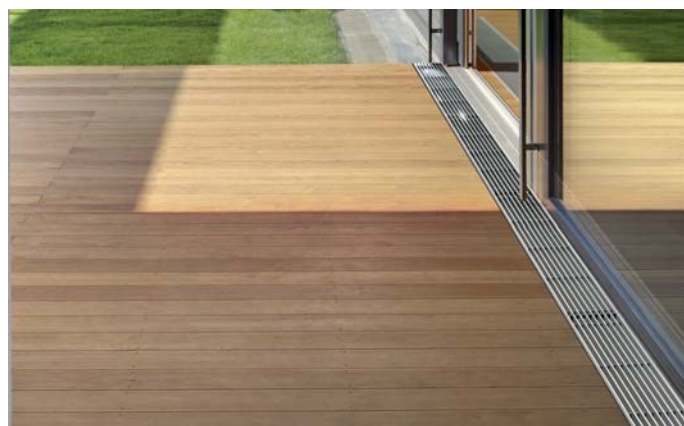
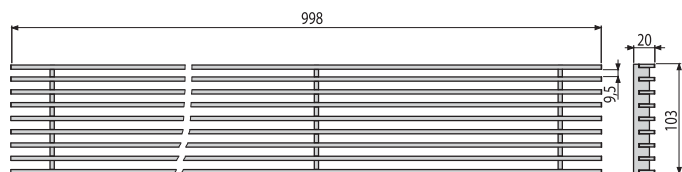

| | |
|----------------------------|---------------|
| Balení – množství ADZ-R124 | 1 ks |
| Rozměr (kus) | 100×20×998 mm |
| Hmotnost (kus) | 3,36 kg |
| EAN | 8595580548612 |



| | |
|----------------------------|---------------|
| Balení – množství ADZ-R324 | 1 ks |
| Rozměr (kus) | 100×20×998 mm |
| Hmotnost (kus) | 3,36 kg |
| EAN | 8595580548605 |

NOVINKA2350 /
3810 Kč

NOVINKA

14

ADZ-P001/P003

Koncovka drenážního žlabu 75 mm, nerez/pozinkovaná ocel

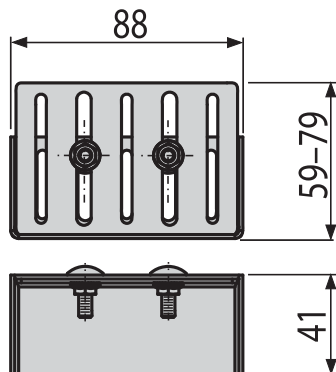

| | |
|----------------------------|---------------|
| Balení – množství ADZ-P001 | 1 ks |
| Rozměr (kus) | 59×41×88 mm |
| Hmotnost (kus) | 0,14 kg |
| EAN | 8595580548117 |

| | |
|----------------------------|---------------|
| Balení – množství ADZ-P003 | 1 ks |
| Rozměr (kus) | 59×41×88 mm |
| Hmotnost (kus) | 0,14 kg |
| EAN | 8595580548131 |

NOVINKA170 /
140 Kč**ADZ-P002/P004**

Koncovka drenážního žlabu 100 mm, nerez/pozinkovaná ocel

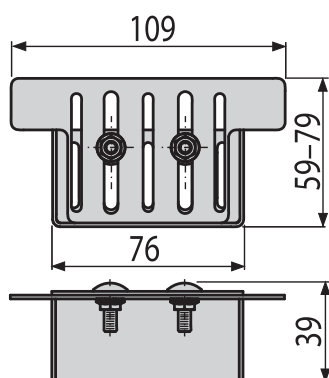

| | |
|----------------------------|---------------|
| Balení – množství ADZ-P002 | 1 ks |
| Rozměr (kus) | 59×39×109 mm |
| Hmotnost (kus) | 0,12 kg |
| EAN | 8595580548124 |

| | |
|----------------------------|---------------|
| Balení – množství ADZ-P004 | 1 ks |
| Rozměr (kus) | 59×39×109 mm |
| Hmotnost (kus) | 0,12 kg |
| EAN | 8595580548148 |

NOVINKA180 /
150 Kč

NOVINKA

15

ADZ-P005/P007

Propojka drenážního žlabu 75 mm, nerez/pozinkovaná ocel

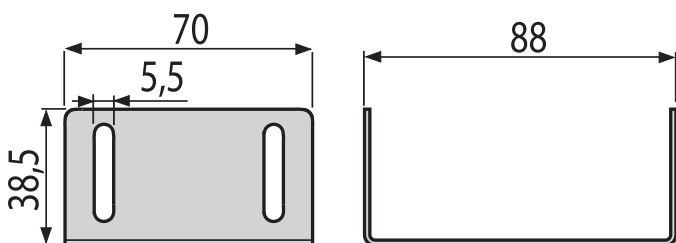

| | |
|----------------------------|---------------|
| Balení – množství ADZ-P005 | 1 ks |
| Rozměr (kus) | 38,5×70×88 mm |
| Hmotnost (kus) | 0,11 kg |
| EAN | 8595580548155 |

| | |
|----------------------------|---------------|
| Balení – množství ADZ-P007 | 1 ks |
| Rozměr (kus) | 38,5×70×88 mm |
| Hmotnost (kus) | 0,11 kg |
| EAN | 8595580548179 |

NOVINKA94 /
79 Kč**ADZ-P006/P008**

Propojka drenážního žlabu 100 mm, nerez/pozinkovaná ocel

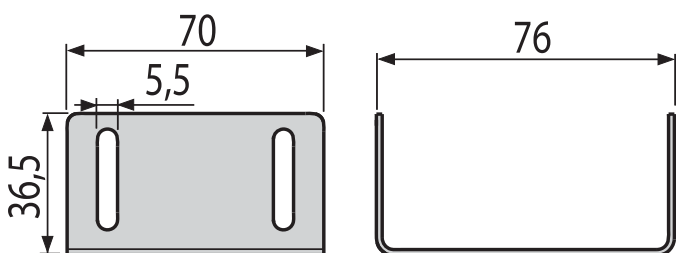

| | |
|----------------------------|---------------|
| Balení – množství ADZ-P006 | 1 ks |
| Rozměr (kus) | 36,5×70×76 mm |
| Hmotnost (kus) | 0,10 kg |
| EAN | 8595580548162 |

| | |
|----------------------------|---------------|
| Balení – množství ADZ-P008 | 1 ks |
| Rozměr (kus) | 36,5×70×76 mm |
| Hmotnost (kus) | 0,10 kg |
| EAN | 8595580548186 |

NOVINKA115 /
93 Kč

NOVINKA

16

KATALOG VÝROBKŮ 2016

Připravili jsme pro Vás i aktualizovaný Katalog výrobků 2016. Obsahuje všechny novinky včetně těch, na které se můžete těšit v letošním roce. Elektronická verze je ke stažení na www.alcaplast.cz.

Alca PLAST®

Katalog výrobků 2016

SANITÁRNÍ TECHNIKA

NOVINKA

17

AKTUALIZOVANÝ CENÍK NÁHRADNÍCH DÍLŮ 2016

Řemeslníkům i zákazníkům je k dispozici aktualizovaný Ceník náhradních dílů 2016. Elektronická verze je ke stažení na www.alcaplast.cz.

Alca PLAST®

Ceník náhradních dílů 2016

SANITÁRNÍ TECHNIKA



Platný od 1. 5. 2016

INFORMACE ŠKOLICÍHO STŘEDISKA

ŠKOLENÍ PRO INSTALATÉRY A MONTÉRY

Chceme prohloubit Vaše řemeslné vědomosti a zkušenosti. Tématem je především popis, funkce, technické parametry, montáž, údržba výrobků, tipy a triky při jejich instalacích, nejčastější příčiny nedostatků vlivem neodborné montáže a jak jim lze předcházet. Po úspěšném absolvování školení obdrží všichni účastníci školení certifikát Alcaplast Academy.

JAK SE NA ŠKOLENÍ PŘIHLÁSIT

Přihlášky zasílejte na asistentku školicího střediska, e-mail: skoleni@alcaplast.cz nebo volejte na telefonní číslo +420 519 821 058.

PROGRAM ŠKOLENÍ

- Presentace firmy Alca plast, s.r.o.
- Sortiment firmy Alca plast, s.r.o.
- Montážní postupy a hlavní chyby při montážích, praktická část
- Kontrolní test, diskuse, předání certifikátů
- **V Břeclavi prohlídka výrobních provozů**

TERMÍNY ŠKOLENÍ













- 15. 6. 2016 – Břeclav (školení společně s firmou RAKO)**
(termín uzávěrky 13. 6. 2016)
- 16. 6. 2016 – Praha**
(termín uzávěrky 16. 6. 2016)

MÍSTA KONÁNÍ













CENÍK





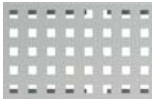

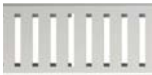





19

| Kód | Obrázek | EAN | Popis | Cena bez DPH |
|-----------------|---|---------------|---|--------------|
| ADZ101V |  | 8595580547981 | Drenážní žlab 75 mm nastavitelný, pozinkovaná ocel | 1 230 Kč |
| ADZ102V |  | 8595580547974 | Drenážní žlab 100 mm nastavitelný, pozinkovaná ocel | 1 280 Kč |
| ADZ301V |  | 8595580547950 | Drenážní žlab 75 mm nastavitelný, nerez | 2 250 Kč |
| ADZ302V |  | 8595580547967 | Drenážní žlab 100 mm nastavitelný, nerez | 2 530 Kč |
| ADZ-P001 |  | 8595580548117 | Koncovka drenážního žlabu 75 mm, nerez | 170 Kč |
| ADZ-P002 |  | 8595580548124 | Koncovka drenážního žlabu 100 mm, nerez | 180 Kč |
| ADZ-P003 |  | 8595580548131 | Koncovka drenážního žlabu 75 mm, pozinkovaná ocel | 140 Kč |
| ADZ-P004 |  | 8595580548148 | Koncovka drenážního žlabu 100 mm, pozinkovaná ocel | 150 Kč |
| ADZ-P005 |  | 8595580548155 | Propojka drenážního žlabu 75 mm, nerez | 94 Kč |
| ADZ-P006 |  | 8595580548162 | Propojka drenážního žlabu 100 mm, nerez | 115 Kč |
| ADZ-P007 |  | 8595580548179 | Propojka drenážního žlabu 75 mm, pozinkovaná ocel | 79 Kč |
| ADZ-P008 |  | 8595580548186 | Propojka drenážního žlabu 100 mm, pozinkovaná ocel | 93 Kč |

CENÍK

20

| Kód | Obrázek | EAN | Popis | Cena bez DPH |
|-----------------|---|---------------|---|--------------|
| ADZ-R101 |  | 8595580548001 | Rošt pro drenážní žlab 75 mm, pozinkovaná ocel | 250 Kč |
| ADZ-R102 |  | 8595580547998 | Rošt pro drenážní žlab 75 mm, pozinkovaná ocel | 250 Kč |
| ADZ-R103 |  | 8595580548018 | Rošt pro drenážní žlab 75 mm, pozinkovaná ocel | 250 Kč |
| ADZ-R104 |  | 8595580548629 | Rošt pro drenážní žlab 75 mm, pozinkovaná ocel | 2 120 Kč |
| ADZ-R121 |  | 8595580548025 | Rošt pro drenážní žlab 100 mm, pozinkovaná ocel | 280 Kč |
| ADZ-R122 |  | 8595580548032 | Rošt pro drenážní žlab 100 mm, pozinkovaná ocel | 280 Kč |
| ADZ-R123 |  | 8595580548049 | Rošt pro drenážní žlab 100 mm, pozinkovaná ocel | 280 Kč |
| ADZ-R124 |  | 8595580548612 | Rošt pro drenážní žlab 100 mm, pozinkovaná ocel | 2 350 Kč |
| ADZ-R301 |  | 8595580548056 | Rošt pro drenážní žlab 75 mm, nerez | 980 Kč |
| ADZ-R302 |  | 8595580548063 | Rošt pro drenážní žlab 75 mm, nerez | 980 Kč |
| ADZ-R303 |  | 8595580548070 | Rošt pro drenážní žlab 75 mm, nerez | 980 Kč |
| ADZ-R304 |  | 8595580548599 | Rošt pro drenážní žlab 75 mm, nerez | 3 230 Kč |

| Kód | Obrázek | EAN | Popis | Cena bez DPH |
|-------------------|---|---------------|--|--------------|
| ADZ-R321 |  | 8595580548087 | Rošt pro drenážní žlab 100 mm, nerez | 1 150 Kč |
| ADZ-R322 |  | 8595580548094 | Rošt pro drenážní žlab 100 mm, nerez | 1 150 Kč |
| ADZ-R323 |  | 8595580548100 | Rošt pro drenážní žlab 100 mm, nerez | 1 150 Kč |
| ADZ-R324 |  | 8595580548605 | Rošt pro drenážní žlab 100 mm, nerez | 3 810 Kč |
| APZ12-750 |  | 8595580541033 | Podlahový žlab s okrajem pro perforovaný nebo vložení dlažby | 1 700 Kč |
| APZ12-850 |  | 8595580541040 | Podlahový žlab s okrajem pro perforovaný nebo vložení dlažby | 1 810 Kč |
| APZ12-950 |  | 8595580541057 | Podlahový žlab s okrajem pro perforovaný nebo vložení dlažby | 1 885 Kč |
| APZ12-1050 |  | 8595580541064 | Podlahový žlab s okrajem pro perforovaný nebo vložení dlažby | 1 960 Kč |
| SOLID-750 |  | 8595580548797 | Rošt pro liniový podlahový žlab (nerez) | 1 054 Kč |
| SOLID-850 |  | 8595580548803 | Rošt pro liniový podlahový žlab (nerez) | 1 110 Kč |
| SOLID-950 |  | 8595580548810 | Rošt pro liniový podlahový žlab (nerez) | 1 165 Kč |
| SOLID-1050 |  | 8595580548827 | Rošt pro liniový podlahový žlab (nerez) | 1 220 Kč |

TILE-750

8595580542993

Rošt pro liniový podlahový žlab na vložení dlažby

1 623 Kč

TILE-850

8595580543006

Rošt pro liniový podlahový žlab na vložení dlažby

1 704 Kč

TILE-950

8595580543013

Rošt pro liniový podlahový žlab na vložení dlažby

1 787 Kč

TILE-1050

8595580543020

Rošt pro liniový podlahový žlab na vložení dlažby

1 868 Kč

Tým specialistů firmy ALCAPLAST je vždy připraven pomoci při projektování, instalaci i stanovování projektových cen našich výrobků!

Český výrobek
ISO 9001:2008



Alca PLAST[®]

ČESKÁ REPUBLIKA

Alca plast, s. r. o.
Bratislavská 2846, 690 02 Břeclav
tel.: +420 519 821 117 – prodej ČR
tel.: +420 519 821 141 – export
fax: +420 519 821 083
e-mail: alcaplast@alcaplast.cz
www.alcaplast.cz

SLOVENSKO

Alca plast SK, s. r. o.
Bratislavská 4, 949 01 Nitra
tel.: +421 376 579 521
mobil: +421 903 243 901, +421 903 742 035
fax: +421 376 516 127
e-mail: alcaplast@alcaplast.sk
www.alcaplast.sk